

30.06. 1991г.

115

МАТЕРИАЛЫ ПО СЪЕЗДАМ РСФСР

N 01920

16
72/7

ПОЛИТИЧЕСКИЙ СОСТАВ ДЕПУТАТСКОГО КОРПУСА
НА I СЪЕЗДЕ Н.Д. РСФСР

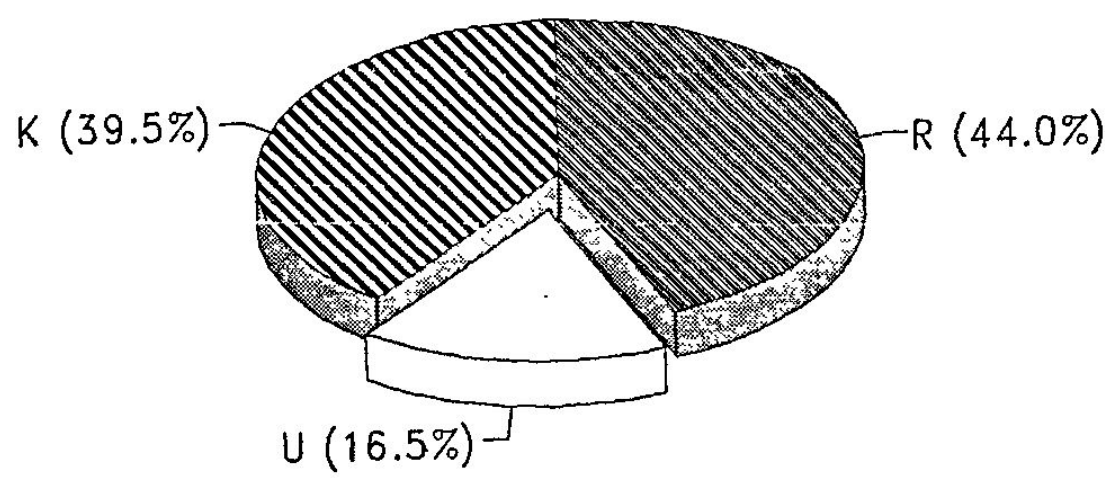

ПОЛИТИЧЕСКИЙ СОСТАВ ДЕПУТАТСКОГО КОРПУСА
НА II (ВНЕОЧЕРЕДНОМ) СЪЕЗДЕ Н.Д. РСФСР



Рис.1.

ПОЛИТИЧЕСКИЙ СОСТАВ I И II СЪЕЗДОВ НАРОДНЫХ ДЕПУТАТОВ
РСФСР

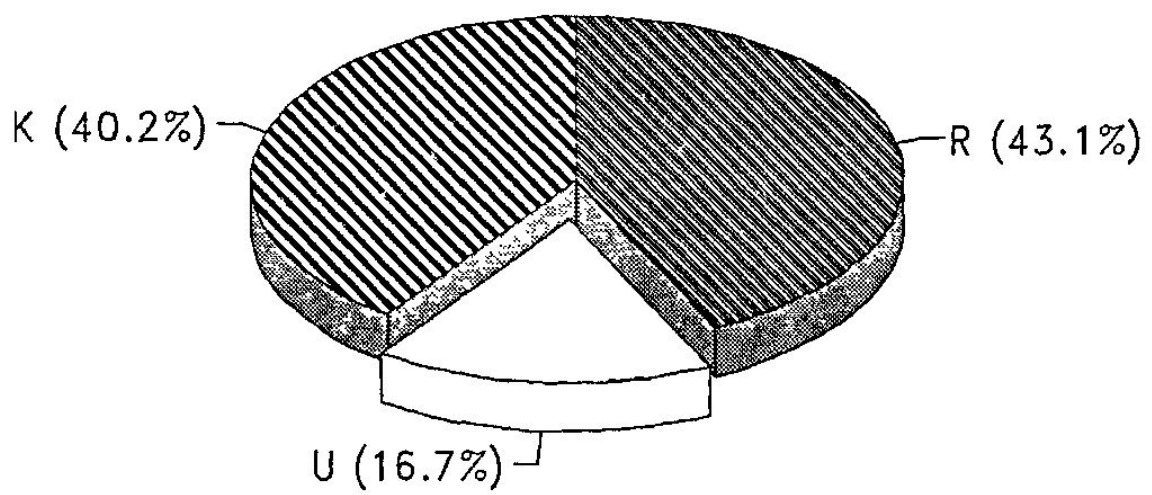

Рис.2.

1985
17

СОЦИАЛЬНЫЙ СОСТАВ ДЕПУТАТСКОГО КОРПУСА

(1 - представители высшего партийно-государственного руководства,
2 - представители среднего звена управления,
3 - представители нижнего звена управления, 4 - рабочие и
крестьяне, 5 - интеллигенция)

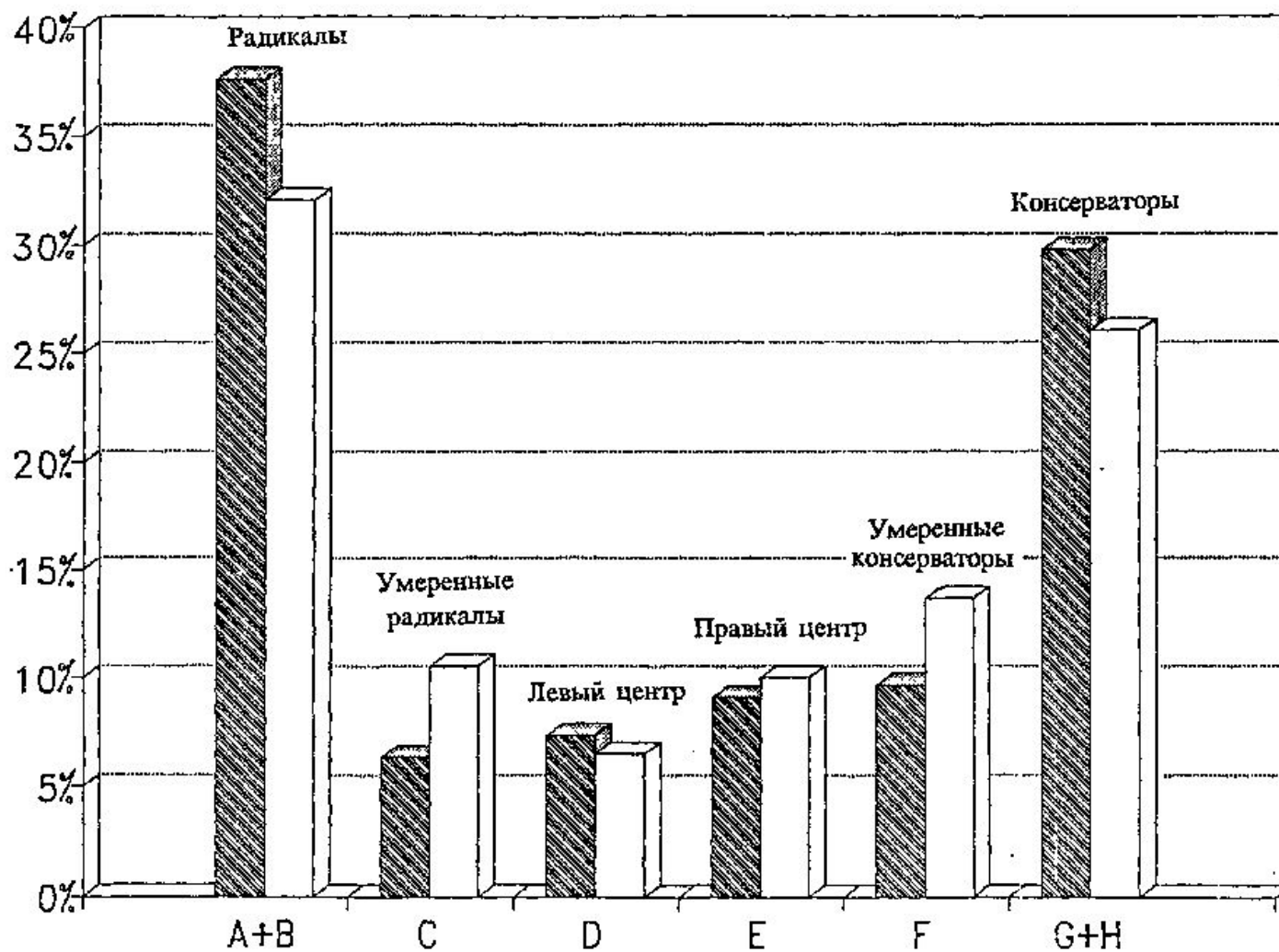

Рис. 3.

12/19

ПОЛИТИЧЕСКИЙ СОСТАВ ДЕПУТАТОВ,
ПРИНАДЛЕЖАЩИХ К ВЫСШЕМУ ЭШЕЛОНУ УПРАВЛЕНИЯ
(по результатам поименных голосований
на I Съезде н.д. РСФСР)

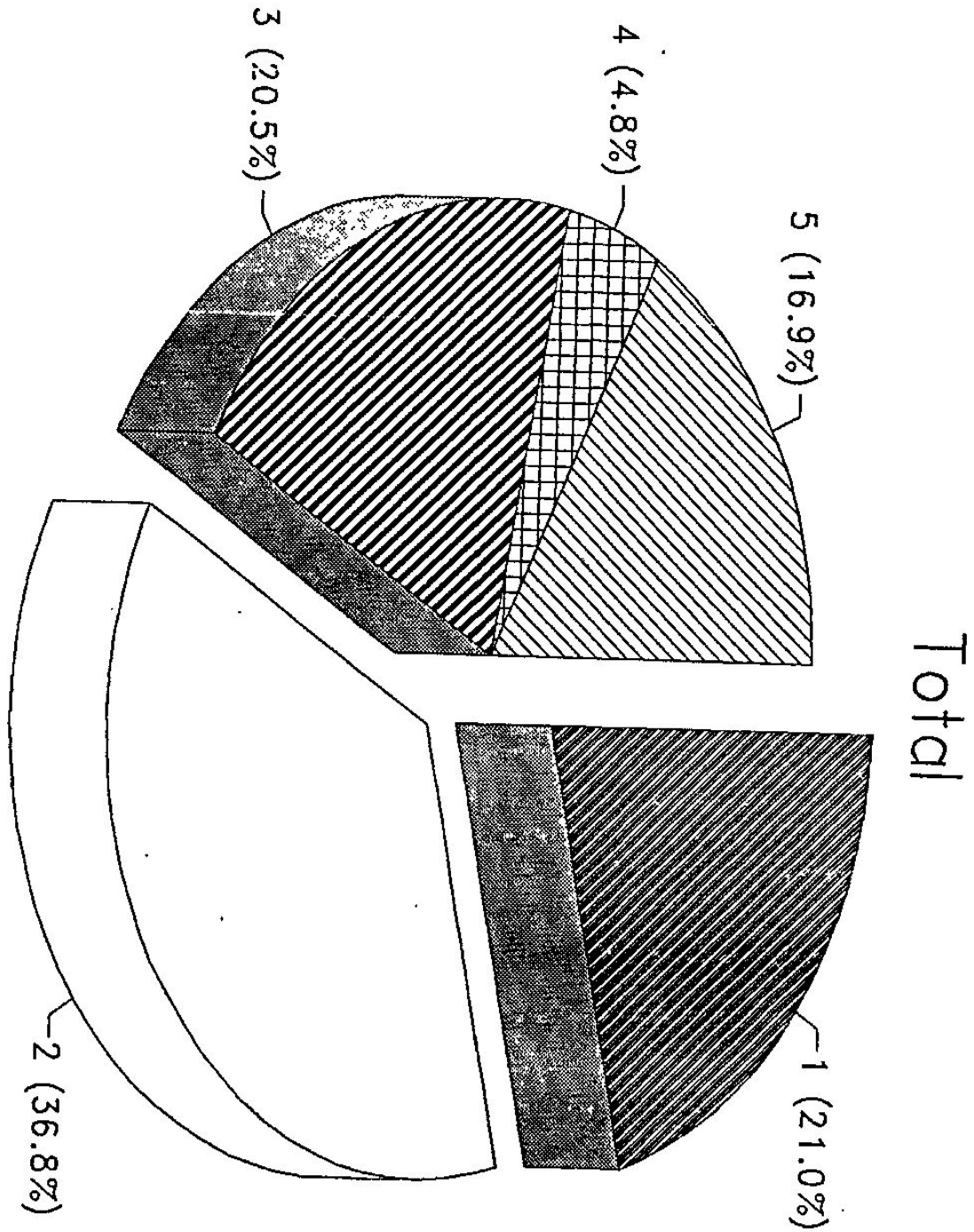
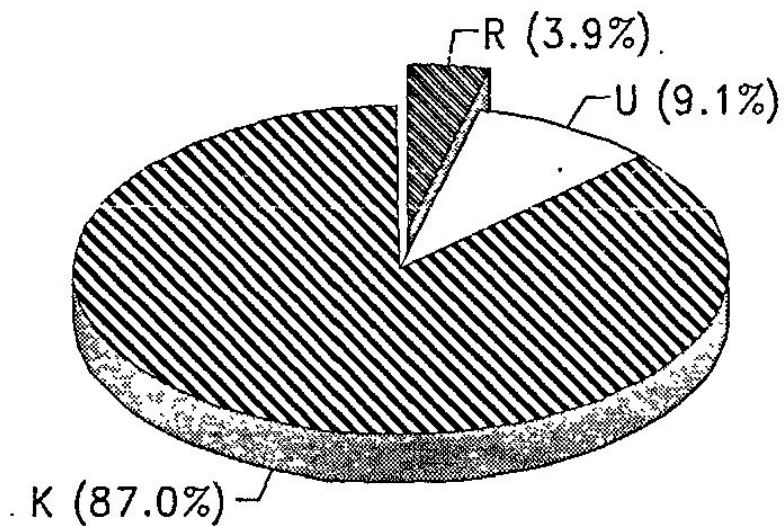

(по результатам поименных голосований
на II Съезде н.д. РСФСР)



Рис.4.

20
~~128~~

ПОЛИТИЧЕСКИЙ СОСТАВ ДЕПУТАТОВ,
ПРИНАДЛЕЖАЩИХ К СРЕДНЕМУ ЭШЕЛОНУ УПРАВЛЕНИЯ
(по результатам поименных голосований
на I Съезде н.д. РСФСР)

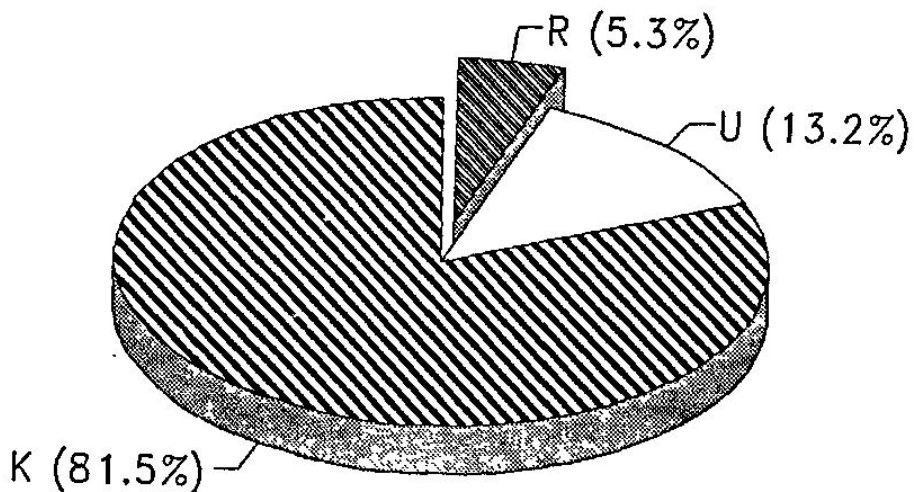
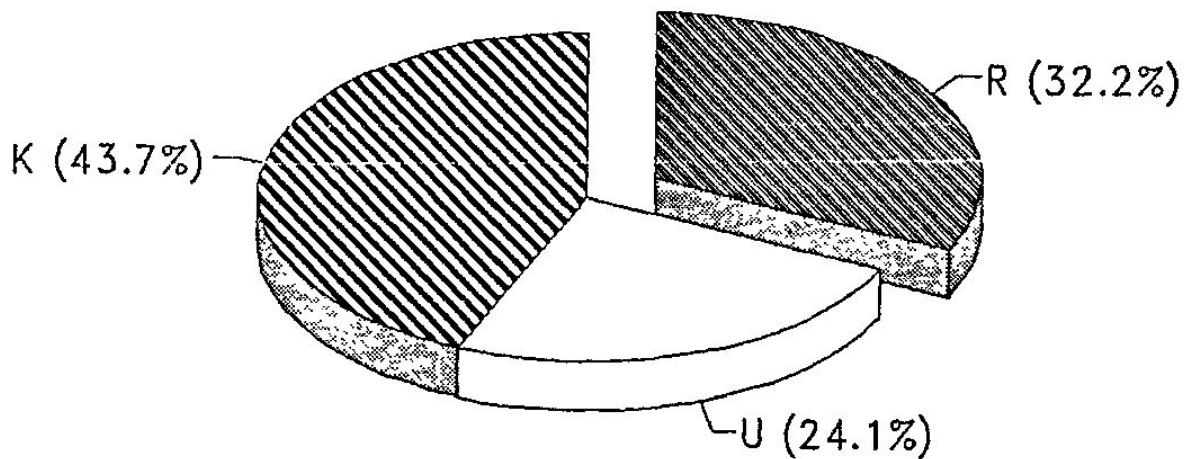

(по результатам поименных голосований
на II Съезде н.д. РСФСР)



Рис.5.

21
129

ПОЛИТИЧЕСКИЙ СОСТАВ ДЕПУТАТОВ,
ПРИНАДЛЕЖАЩИХ К НИЗШЕМУ ЭШЕЛОНУ УПРАВЛЕНИЯ
(по результатам поименных голосований
на I Съезде н.д. РСФСР)

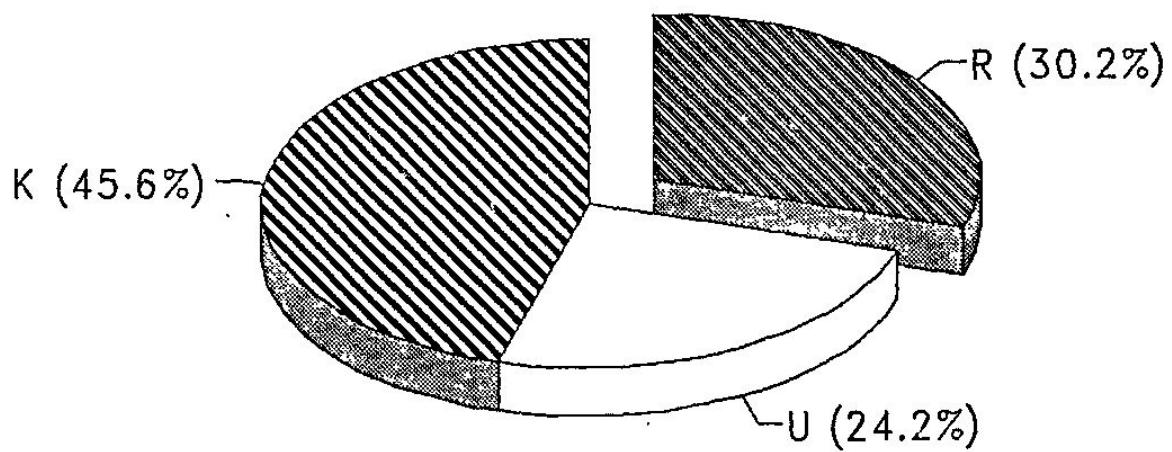
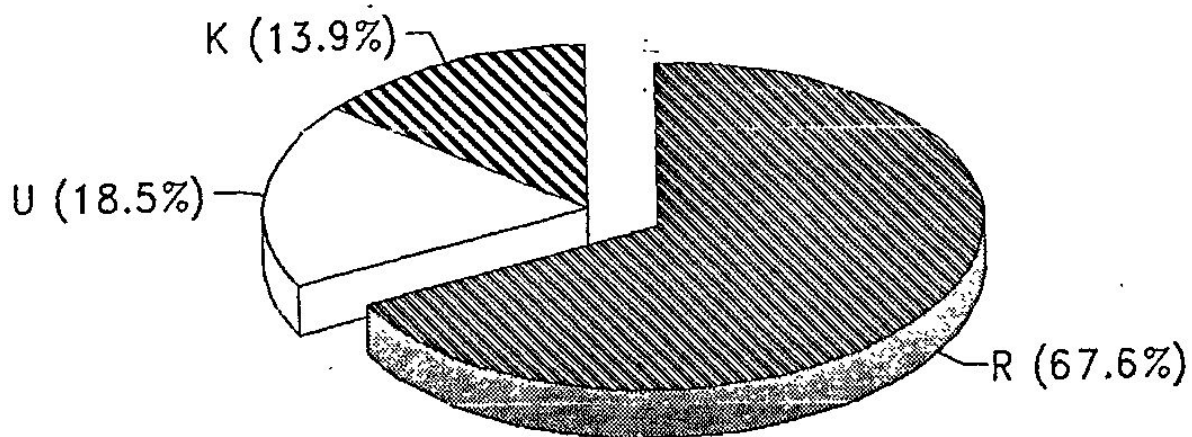

(по результатам поименных голосований
на II Съезде н.д. РСФСР)



Рис.6.

ПОЛИТИЧЕСКИЙ СОСТАВ ГРУППЫ ДЕПУТАТОВ -
ПРЕДСТАВИТЕЛЕЙ РАБОЧИХ И КРЕСТЬЯН
(по результатам поименных голосований
на I Съезде н.д. РСФСР)



(по результатам поименных голосований
на II Съезде н.д. РСФСР)

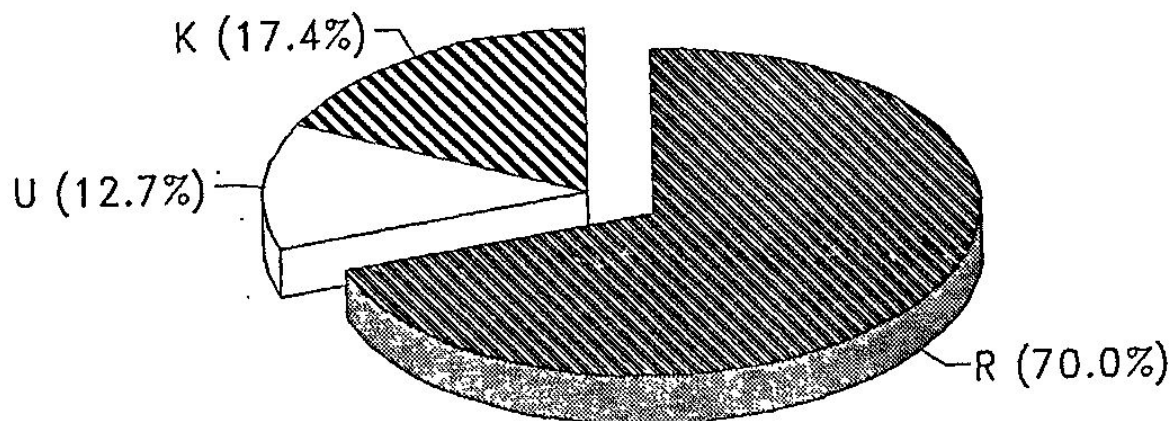
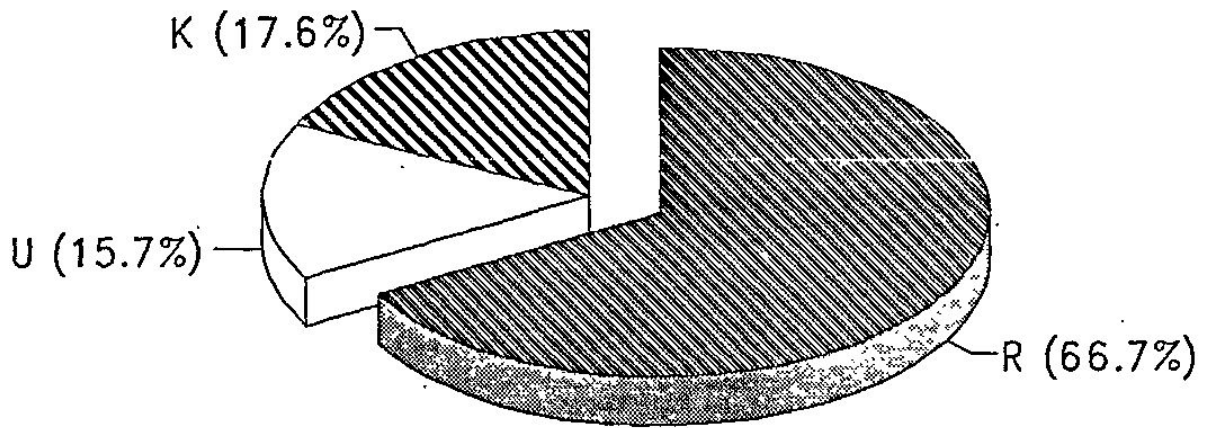

Рис.7.

ПОЛИТИЧЕСКИЙ СОСТАВ ГРУППЫ ДЕПУТАТОВ - РАБОТНИКОВ УМСТВЕННОГО ТРУДА



(по результатам поименных голосований на I Съезде н.д. РСФСР)

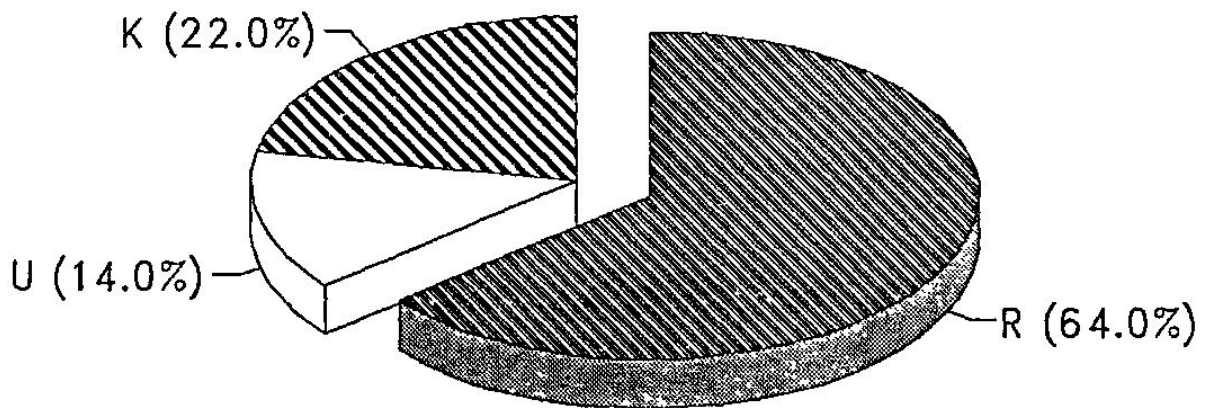
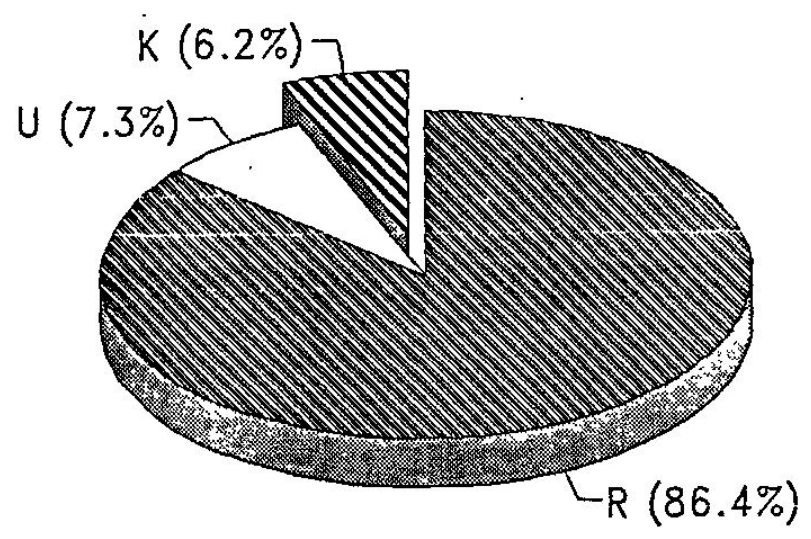
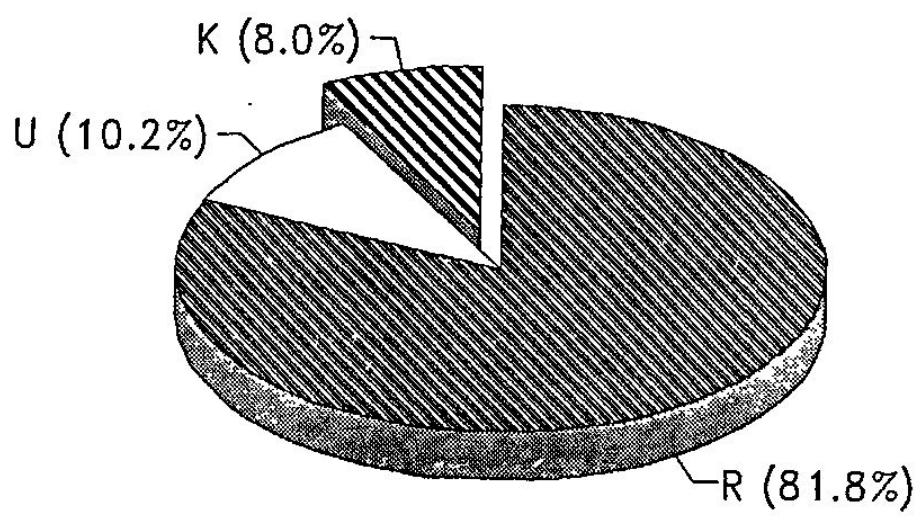

(по результатам поименных голосований на II Съезде н.д. РСФСР)

Рис.8.

1997
12

СОЦИАЛЬНО-ПРОФЕССИОНАЛЬНЫЙ СОСТАВ
ГРУППЫ ДЕПУТАТОВ-РАДИКАЛОВ



Рис.9.

25
1994

СОЦИАЛЬНО-ПРОФЕССИОНАЛЬНЫЙ СОСТАВ
ГРУППЫ ДЕПУТАТОВ-РЕАКЦИОНЕРОВ

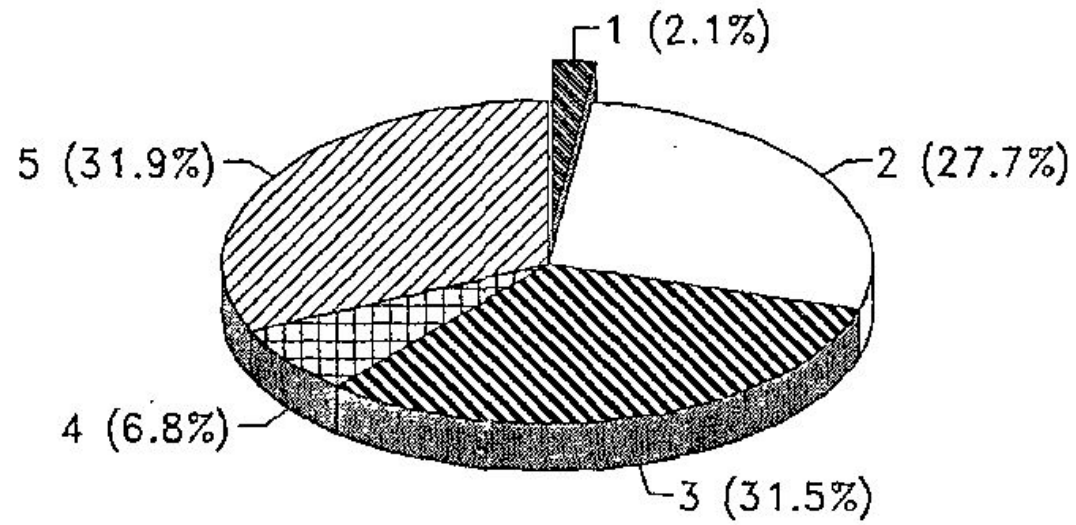

Рис.10.

134
26

СРЕДНИЙ ПРОЦЕНТ ГОЛОСОВ, ПОДАННЫХ ПЯТЬЮ
СОЦИАЛЬНО-ПРОФЕССИОНАЛЬНЫМИ ГРУППАМИ
Н.Д. С ДЕМОКРАТИЧЕСКИХ (ДР)
И КОНСЕРВАТИВНЫХ (КР) ПОЗИЦИЙ

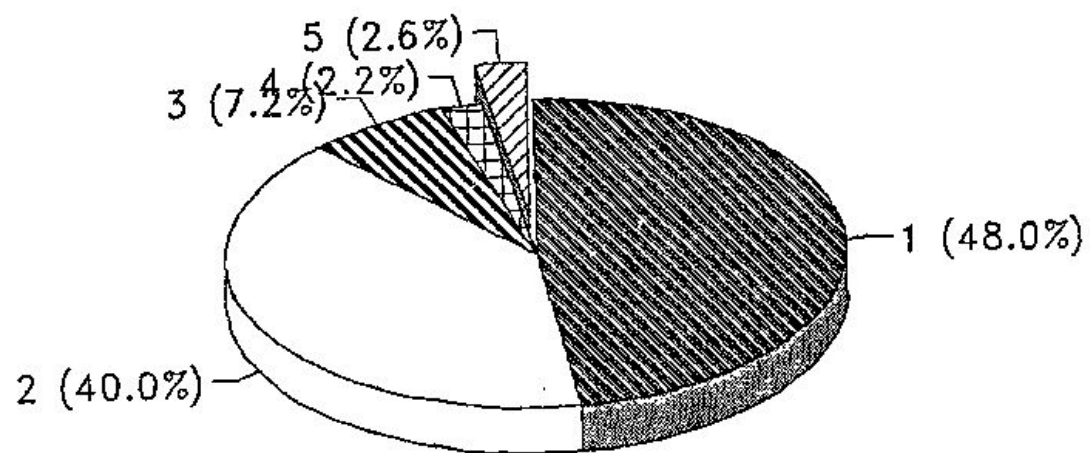

Рис.11.

АНАЛИЗ ПОИМЕННЫХ ГОЛОСОВАНИЙ СЛУЖАЩИХ АРМИИ, МВД И КГБ

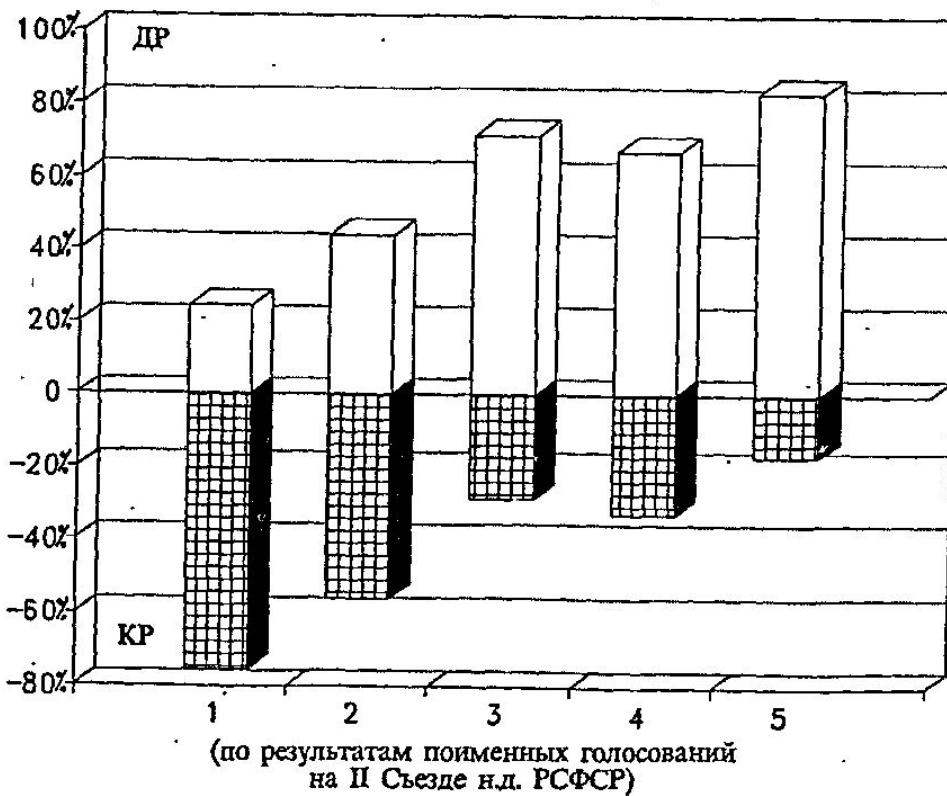
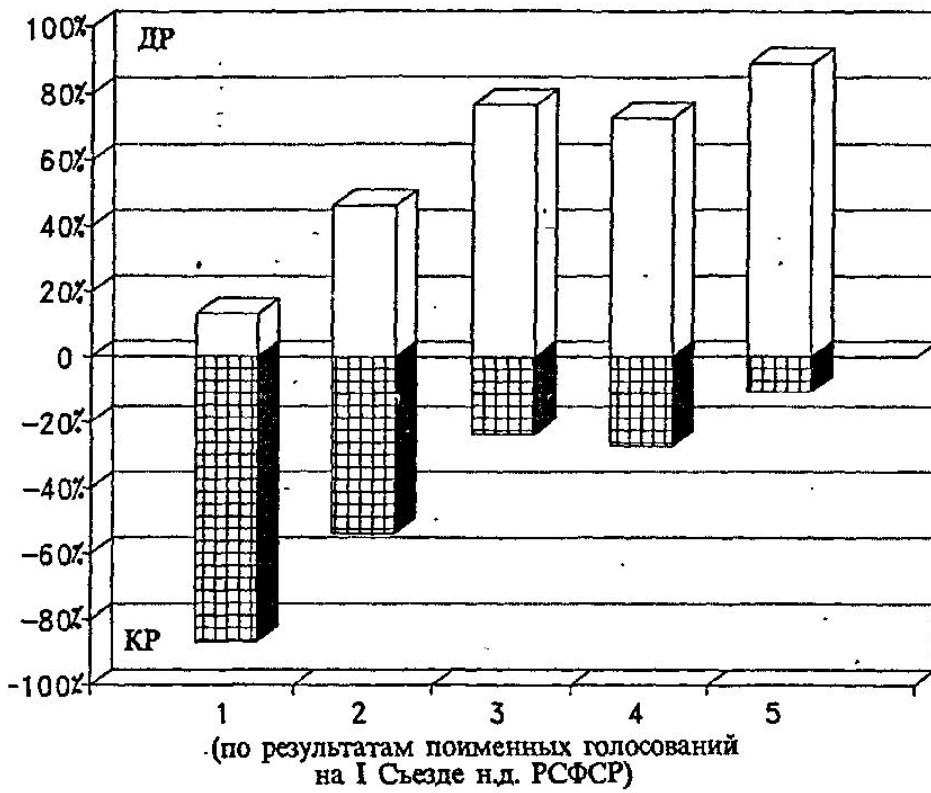
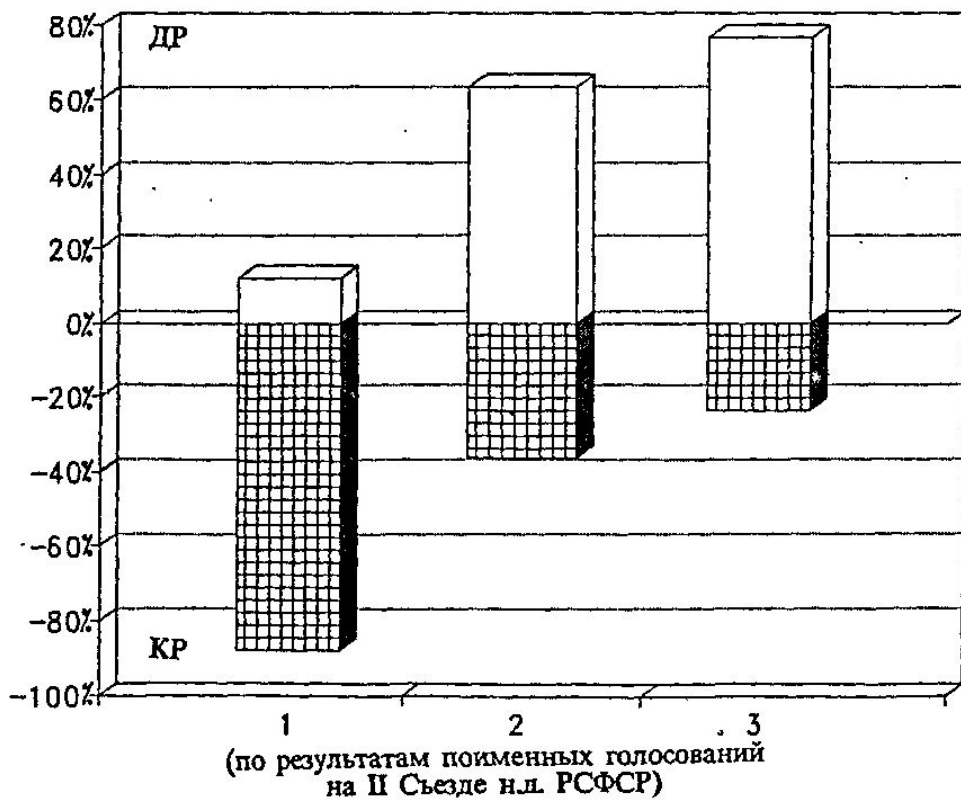
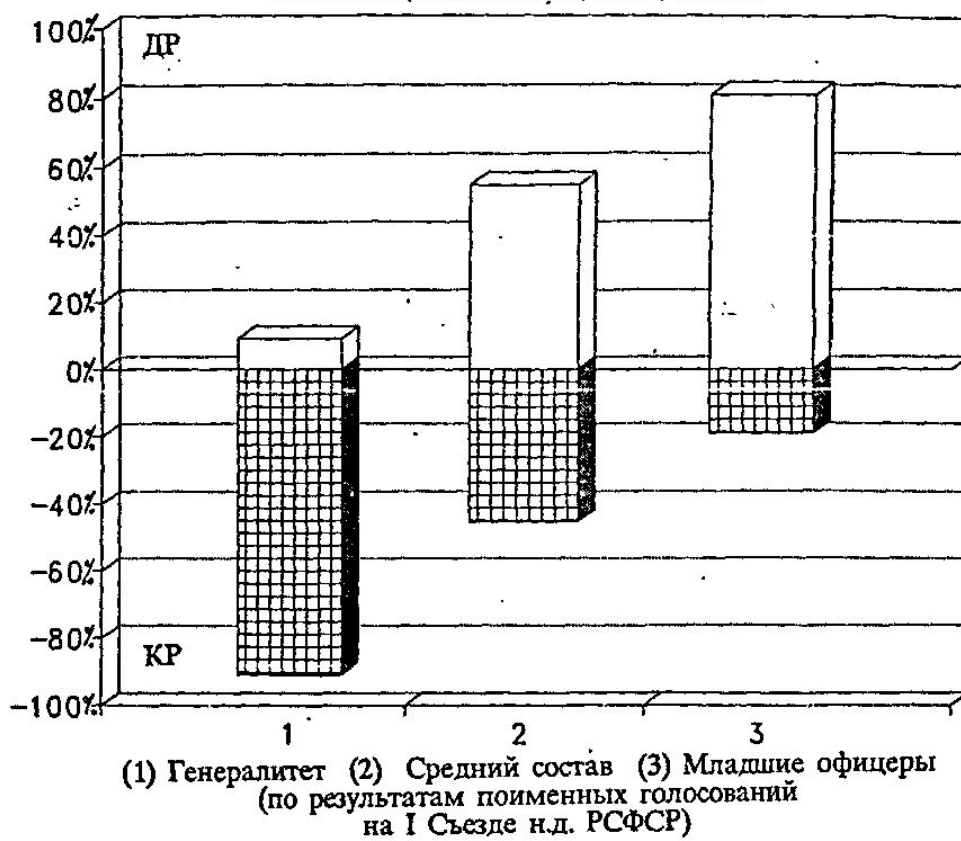

АНАЛИЗ ПОИМЕННЫХ ГОЛОСОВАНИЙ ПАРТИЙНЫХ РАБОТНИКОВ

- (1) Высшая партийная номенклатура вплоть до секретарей обкомов
- (2) Секретари горкомов средних и малых городов, райкомов, сотрудники аппарата обкомов
- (3) Секретари райкомов предприятий



Рис.13.

29.12.90 "Политические температуры регионов Российской Федерации Стр. 1

Р е г и о н	Число депутатов	Температура по I Съезду	Температура по II Съезду
Москва	64	92	87
Московская обл.	50	11	20
Ленинград	33	84	73
Ленинградская обл.	11	-43	-23
Алтайский край	17	19	-20
Алтайский край Г-А ао	3	0	-15
Амурская обл.	7	-43	-44
Архангельская обл.	10	5	10
Архангельская обл. Нен ао	2	-89	-84
Астраханская обл.	7	-47	-57
Башкирская АССР	27	4	-14
Белгородская обл.	10	-63	-52
Брянская обл.	10	22	19
Бурятская АССР	10	-14	-10
Владимирская обл.	11	46	66
Волгоградская обл.	18	16	10
Вологодская обл.	9	32	16
Воронежская обл.	18	22	5
Дагестанская АССР	12	-55	-34
Ивановская обл.	11	31	-11
Иркутская обл.	18	-11	14
Иркутская обл. УО Бур ао	2	-77	64
Кабардино-Балкарская АССР	8	6	-9
Калининградская обл.	7	-43	-29
Калмыцкая АССР	6	-41	-27
Калужская обл.	8	29	17
Камчатская обл.	3	33	37
Камчатская обл. Кор ао	2	-23	-39
Карельская АССР	9	-23	-12
Кемеровская обл.	20	44	23
Кировская обл.	11	-47	-40
Кои АССР	11	75	14
Костромская обл.	6	-9	-20
Краснодарский край	30	-15	-13
Краснодарский край Ад ао	5	-19	-15
Красноярский край	19	14	-27
Красноярский край Тай ао	2	24	-16
Красноярский край Хак ао	5	44	27
Красноярский край Эве ао	2	-45	-53
Куйбышевская обл.	21	26	-5
Курганская обл.	7	-15	-33
Курская обл.	9	-63	-23
Липецкая обл.	9	-43	-48
Магаданская обл.	3	80	77
Магаданская обл. Чук ао	2	38	-12
Марийская АССР	8	-21	-18
Мордовская АССР	10	5	22
Мурманская обл.	8	9	-4
Нижегородская обл.	27	-2	7
Новгородская обл.	6	50	27
Новосибирская обл.	18	14	-13
Омская обл.	13	3	-22
Оренбургская обл.	14	-42	-7
Орловская обл.	7	-31	-19
Пензенская обл.	10	-19	-30
Пери́нская обл.	19	0	9
Пери́нская обл. Коми-Пер ао	2	-100	-53
Приморский край	16	35	44
Псковская обл.	6	27	17
Ростовская обл.	28	14	7
Рязанская обл.	10	-30	-37
Саратовская обл.	17	-21	-19
Сахалинская обл.	5	28	19
Свердловская обл.	32	16	11
Северо-Осетинская АССР	8	-66	-43
Смоленская обл.	8	-52	-77
Ставропольский край	15	-72	-47
Ставропольский край КЧ ао	4	-73	-45
Тамбовская обл.	9	-4	0
Татарская АССР	24	20	10
Тверская обл.	12	13	-35
Томская обл.	7	42	25
Тувинская АССР	6	-18	16
Тульская обл.	14	12	2
Тюменская обл.	8	15	-25
Тюменская обл. Хан-Ман ао	8	45	17
Тюменская обл. Ям-Нен ао	4	53	-12
Удмуртская АССР	13	45	16
Ульяновская обл.	10	-8	-3
Хабаровский край	11	-23	-1
Хабаровский край Евр ао	4	-32	28
Челябинская обл.	24	-13	10

138
30

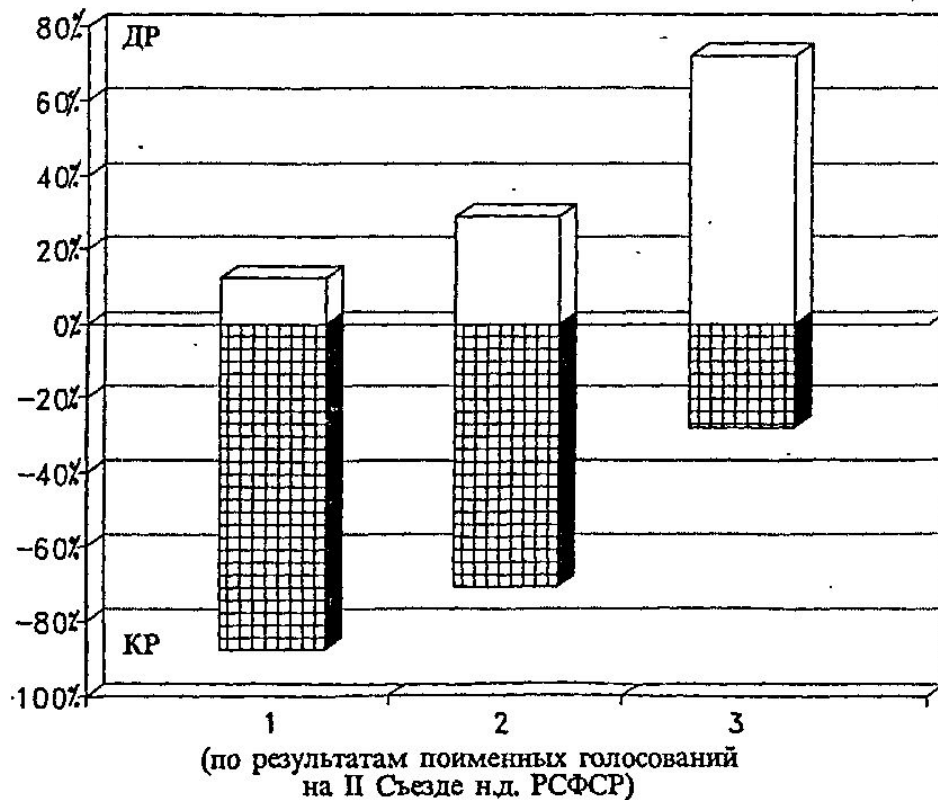
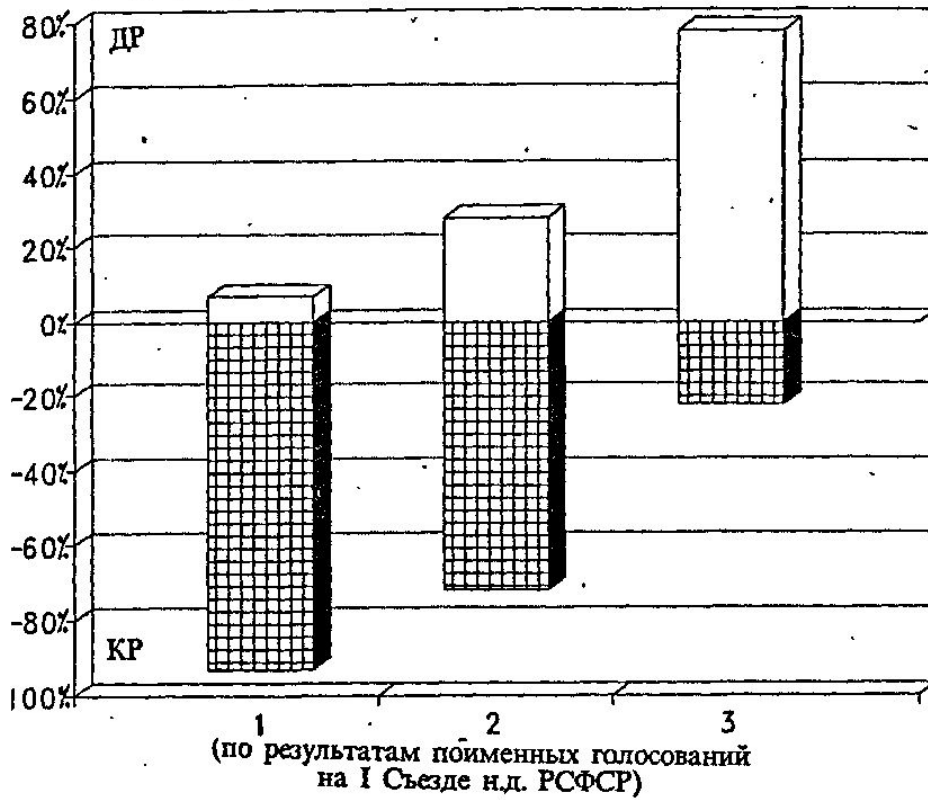
29.12.90 "Политические температуры регионов Российской Федерации Стр. 2

Р е г и о н	Число депутатов	Температура по I Съезду	Температура по II Съезду
Чечено-Ингушская АССР	10	-2	60
Читинская обл.	8	-77	-68
Читинская обл. Аг Бур ао	2	-100	-49
Чувашская АССР	12	-52	-29
Якутская АССР	10	-54	-37
Ярославская обл.	10	30	22

11 000
11 000
11 000

Карта политических температур регионов Российской Федерации

(по результатам домашних голосований на I Съезде народных депутатов РСФСР)



11 000

Карта политических температур регионов Российской Федерации (по результатам поименных голосований на I Съезде народных депутатов РСФСР)



20.12.90

Приложение 1.

Список народных депутатов РСФСР,
"отсортированный" по регионам (краям, областям
и автономным образованиям).

Первая и двадцать пятая колонки - принадлежность депутата к одной из следующих восьми политических групп, определенная по результатам его голосований на I и II Съезде соответственно:

- A - депутаты с рейтингом, равным +100 ("крайние радикалы");
- B - депутаты с рейтингом от +99 до +67 ("радикалы");
- C - депутаты с рейтингом от +66 до +34 ("умеренные радикалы");
- D - депутаты с рейтингом от +33 до +1 ("левый центр");
- E - депутаты с рейтингом от 0 до -33 ("правый центр");
- F - депутаты с рейтингом от -34 до -66 ("умеренные консерваторы");
- G - депутаты с рейтингом от -67 до -99 ("консерваторы");
- H - депутаты с рейтингом, равным -100 ("крайние консерваторы").

Вторая колонка - рейтинг депутатов, вычисленный по следующим десяти ключевым поименным голосованиям на I Съезде народных депутатов РСФСР:

1. Предложение включить 3-м пунктом избрание Председателя ВС РСФСР.
Проголосовало: "за" (-) - 494, "против" (+) - 495, воздержалось (0) - 13, отсутствовали (не голосовали) 66 н.д.
2. Предложение включить 3-м пунктом повестки дня Съезда отчет Председателя Совета Министров РСФСР.
Проголосовало: "за" (+) - 551, "против" (-) - 442, воздержалось (0) - 16, отсутствовали (не голосовали) 59 н.д.
3. Предложение исключить из временного регламента Съезда пункт о собрании представителей.
Проголосовало: "за" (+) - 502, "против" (-) - 463, воздержалось (0) - 15, отсутствовали (не голосовали) 88 н.д.
4. Предложение дать оценку деятельности Правительства.
Проголосовало: "за" (+) - 473, "против" (-) - 410, воздержалось (0) - 50, отсутствовали (не голосовали) 135 н.д.
5. Предложение принять поправку к ст.118 Конституции РСФСР об освобождении депутатов - членов ВС РСФСР от обязанностей на основной работе (профессионализация работы ВС).
Проголосовало: "за" (+) - 512, "против" (-) - 431, воздержалось (0) - 28, отсутствовали (не голосовали) 97 н.д.
6. Предложение принять п.5 Декларации о суверенитете о верховенстве республиканских законов над союзными.
Проголосовало: "за" (+) - 544, "против" (-) - 271, воздержалось (0) - 30, отсутствовали (не голосовали) 223 н.д.
7. Предложение принять за основу проект Декрета о власти н.д. В.К.Варова и др.
Проголосовало: "за" (+) - 532, "против" (-) - 353, воздержалось (0) - 41, отсутствовали (не голосовали) 142 н.д.

142
34

- 2 -

8. Предложение рассмотреть этот Декрет постатейно.

Проголосовало: "за" (+) - 409, "против" (-) - 482, воздержалось (0) - 38, отсутствовали (не голосовали) 139 н.д.

9. Предложение принять ст.2 Постановления о механизме народовластия (деполитизация армии).

Проголосовало: "за" (+) - 475, "против" (-) - 417, воздержалось (0) - 31, отсутствовали (не голосовали) 145 н.д.

10. Предложение принять ст.3 Постановления о механизме народовластия (деполитизация правоохранительных органов).

Проголосовало: "за" (+) - 462, "против" (-) - 378, воздержалось (0) - 61, отсутствовали (не голосовали) 167 н.д.

С третьей по двадцать вторую колонку - результаты следующих двадцати поименных голосований на II Съезде:

1. Голосования по вопросам о собственности (главным образом, о собственности на землю).

а. Поправка н.д. А.Х.Галазова и других представителей блока "Коммунисты России" к п.4 Постановления по аграрному вопросу (суть поправки - не допустить передачи земли в частную собственность крестьянину).

Проголосовало: "за" (-) - 499, "против" (+) - 480, воздержалось (0) - 23, отсутствовали (не голосовали) 61 н.д.

б. Поправка н.д. О.А.Борискина и других к ст.11 Конституции РСФСР, налагающая запрет на куплю-продажу земельных участков.

Проголосовало: "за" (-) - 485, "против" (+) - 463, воздержалось (0) - 33, отсутствовали (не голосовали) 82 н.д.

с. Поправка н.д. Н.П.Казакова к ст. 11 Конституции, допускающая передачу земли только во владение или аренду без права продажи.

Проголосовало: "за" (-) - 474, "против" (+) - 479, воздержалось (0) - 34, отсутствовали (не голосовали) 76 н.д.

д. Поправка н.д. М.И.Лапшина к той же статье, предоставляющая право регулирования отношений собственности лишь Съезду народных депутатов РСФСР (недоверие Верховному Совету).

Проголосовало: "за" (-) - 474, "против" (+) - 488, воздержалось (0) - 29, отсутствовали (не голосовали) 72 н.д.

е. Предложение принять ст. 11 Конституции РСФСР в целом в редакции Конституционной комиссии РСФСР.

Проголосовало: "за" (+) - 626, "против" (-) - 332, воздержалось (0) - 43, отсутствовали (не голосовали) 62 н.д.

2. Голосования по вопросам о собственности вообще.

г. Поправка н.д. С.Н.Юшенкова к ст. 10 Конституции РСФСР: "Исходя из интересов личности, закон устанавливает священность и неприкосновенность частной собственности."

- 3 -

Проголосовало: "за" (+) - 283, "против" (-) - 650, воздержалось (0) - 59, отсутствовали (не голосовали) 70 н.д.

г. Поправка н.д. С.Н.Юшенкова к ст. 11-1 Конституции РСФСР: "Вернуть народу незаконно изъятую у него собственность политических партий и организаций."

Проголосовало: "за" (+) - 304, "против" (-) - 380, воздержалось (0) - 72, отсутствовали(не голосовали) 307 н.д.

г. Поправка н.д. И.М.Братищева к той же статье, определяющая виды государственной собственности.

Проголосовало: "за" (-) - 299, "против" (+) - 392, воздержалось (0) - 84, отсутствовали(не голосовали) 288 н.д.

3. Голосования по вопросу о взаимоотношениях Российской Федерации и Союза ССР.

и. Поправка н.д. Б.Д.Бабаева и В.Н.Тихомирова к п. 1 Постановления по докладу И.С.Силаева (суть поправки - объявить Российскую Федерацию "органической частью обновляющегося Союза ССР").

Проголосовало: "за" (-) - 498, "против" (+) - 369, воздержалось (0) - 23, отсутствовали(не голосовали) 173 н.д.

и. Аналогичная поправка тех же депутатов к п. 2 упомянутого Постановления.

Проголосовало: "за" (-) - 499, "против" (+) - 480, воздержалось (0) - 23, отсутствовали (не голосовали) 61 н.д.

к. Аналогичная поправка тех же депутатов к п. 3 упомянутого Постановления.

Проголосовало: "за" (-) - 417, "против" (+) - 413, воздержалось (0) - 25, отсутствовали(не голосовали) 208 н.д.

л. Поправка н.д. Абрамова к ст. 1 Конституции РСФСР, закрепляющая факт нахождения Российской Федерации в составе Союза ССР.

Проголосовало: "за" (-) - 311, "против" (+) - 632, воздержалось (0) - 15, отсутствовали(не голосовали) 105 н.д.

4. Голосования по вопросу о "социалистическом выборе".

м. Предложение н.д. М.В.Сеславинского, Ю.А.Рыжова, А.В.Дерягина заменить во всех статьях Конституции РСФСР название республики "РСФСР" на название "Российская Федерация".

Проголосовало: "за" (+) - 367, "против" (-) - 581, воздержалось (0) - 30, отсутствовали (не голосовали) 85 н.д.

н. Поправка н.д. Б.Д.Бабаева к преамбуле Конституции РСФСР, заявляющая об "органической принадлежности РСФСР Союзу ССР и о ее приверженности "социалистическому выбору."

Проголосовало: "за" (-) - 384, "против" (+) - 550, воздержалось (0) - 33, отсутствовали (не голосовали) 95 н.д.

о. Поправка н.д. П.С.Иванова к преамбуле Конституции РСФСР, объявляющая о верности РСФСР Советской власти и социалистическому выбору.

Проголосовало: "за" (-) - 319, "против" (+) - 613, воздержалось (0) - 35, отсутствовали (не голосовали) 96 н.д.

- 4 -

5. Голосования по вопросам о референдуме и реорганизации органов государственной власти в РСФСР с введением поста Президента.

р. Предложение "Коммунистов России" снять с повестки дня Съезда пункт о внесении изменений в Конституцию.

Проголосовало: "за" (-) - 347, "против" (+) - 576, воздержалось (0) - 36, отсутствовали(не голосовали) 104 н.д.

q. Поправка н.д. В.П.Тихонова и А.А.Котенкова к ст. 104 Конституции РСФСР, открывающая дорогу референдуму (отменяющая исключительное право Съезда назначать референдум).

Проголосовало: "за" (+) - 491, "против" (-) - 351, воздержалось (0) - 42, отсутствовали(не голосовали) 179 н.д.

г. Предложение принять за основу Постановление о реорганизации государственных органов РСФСР.

Проголосовало: "за" (+) - 539, "против" (-) - 233, воздержалось (0) - 66, отсутствовали(не голосовали) 225 н.д.

с. Предложение принять это Постановление в целом.

Проголосовало: "за" (+) - 528, "против" (-) - 134, воздержалось (0) - 77, отсутствовали(не голосовали) 324 н.д.

t. Предложение утвердить (вызвавший споры) протокол счетной комиссии по выборам Заместителя Председателя Верховного Совета РСФСР.

Проголосовало: "за" (-) - 477, "против" (+) - 379, воздержалось (0) - 35, отсутствовали(не голосовали) 170 н.д.

Отдельно (в двадцать третьей колонке) приведено не учитывавшееся при анализе политических позиций, но принципиально важное голосование по Ираку:

и. Принять резолюцию о неучастии советских войск в международных акциях на Ближнем Востоке.

Проголосовало: "за" (-) - 683, "против" (+) - 161, воздержалось (0) - 61, отсутствовали(не голосовали) 158 н.д.

Двадцать четвертая колонка - рейтинг депутатов по II Съезду, вычисленный по двадцати перечисленным выше голосованиям.

Двадцать седьмая колонка - код социально-профессионального состава депутатов. Первая цифра в этом коде означает:

1,2 - Высший эшелон управления (высшее руководство КПСС и КП РСФСР, вплоть до секретарей обкомов и горкомов крупных городов; председатели Президиумов ВС автономных республик, председатели исполкомов краевых и областных Советов н.д. и их заместители, председатели СМ автономных республик и их заместители, министры СССР, РСФСР, АССР и их заместители, ответственные работники министерств и ведомств республиканского, краевого и областного уровня; высшее руководство армии, МВД, КГБ и прокуратуры);

3 - Средний эшелон управления (заведующие отделами обкомов и горкомов КПСС крупных городов, секретари райкомов и горкомов КПСС средних и малых городов; председатели исполкомов районных и городских Советов н.д. средних и малых городов и

- 5 -

их заместители; руководство армии, МВД, КГБ, судов и прокуратуры - среднее звено; директора предприятий, их заместители и главные специалисты, директора совхозов, председатели колхозов, ректоры вузов, директора научно-исследовательских институтов и др.);

4 - Нижний эшелон управления (секретари парткомов предприятий и учреждений, освобожденные комсомольские и профсоюзные работники, руководители подразделений предприятий, кадровые военные, бригадиры и мастера, главврачи, директора школ и др.);

5 - Рабочие и крестьяне;

6,7 - Работники умственного труда (инженеры и техники, врачи, учителя, научные работники, работники средств массовой информации, священнослужители, юристы), студенты, пенсионеры и др.

Последняя колонка - номер избирательного территориального или национально-территориального (н) округа.

Буквы "р" и "н", следующие за номерами некоторых округов, означают, что соответствующий депутат является членом Верховного Совета РСФСР: "р" - Совета республики и "н" - Совета национальностей.

149
41

29.12.90 "Список народных депутатов РСФСР с поименными голосованиями на II Съезде" Стр. 4
R Rtl abcde fgh ijkl mno pqrst u Rtl R Депутат С.С. Должность (на момент избрания) И Окр. ВС

Башкирская АССР																		
A	100	+	0	+	+	+									67 В Бигнов Р.М.	411	секр., партком	783
A	100	+	+	+	+	+	0	+							-10 Е Дрозденко В.Н.	369	агрегатн.объед., гл.инж.	780
A	100	+	+	+	+	+	+	+	0	0					68 В Хакимов Б.В.	613	ПО, геол. экспед., инженер	785
Белгородская обл.																		
H	-100														-89 В Берестовой В.И.	213	обком, 2 секр.	283
H	-100														-95 Г Микитенко Н.И.	374	колхоз, пред.	295
H	-100														-75 Г Ткачев А.А.	374	колхоз, пред.	284
H	-100														111 Шевченко Н.П.	241	исполком, обл., пред.	287 p
G	-80														-67 Г Бекетов В.П.	674	ЦТ, полит. обозреватель	н 27 н
G	-80														-89 Г Булыгин В.В.	242	исполком, обл., 1 зам. пред.	288
G	-67														-65 F Чефранов Б.Н.	362	завод, дир.	281
F	-60														-20 Е Гранкин Э.Т.	481	больница, город, гл. врач	282
D	20														11 Д Филж А.А.	483	больница, район, зав. отд.	286
C	60														67 В Угаров А.А.	362	металл. комб., дир.	289
Брянская обл.																		
H	-100														-76 Г Сыроватко В.Г.	241	исполком, обл., пред.	н 28 н
G	-88														-80 Г Демьян В.С.	374	колхоз, пред.	293
F	-60	0	+	+	+	+	+	+	+	+	+	+	+	+	35 С Язубович Н.Д.	481	больница, обл., гл. врач	291
E	-10														-71 Г Чуркин В.Н.	362	завод, дир.	294
C	60	+	+	+	+	+	+	+	+	+	+	+	+	+	90 В Сильченко В.В.	512	х.д., машинист	295
B	70														-83 Г Лодкин Ю.Е.	679	ТАСС, соб. корр.	297
B	70	+	+	+	+	0	+	+	+	+	+	+	+	+	75 В Фетисов С.Н.	482	полккл., зам. гл. вр.	290
V	90	+	+	+	+	+	+	+	+	+	+	+	+	+	100 А Барабанов В.А.	324	исполком, район, зам. пред.	296
V	90	+	+	+	+	+	+	+	+	+	+	+	+	+	100 А Господарь Ф.Г.	685	Газета, корр.	298
A	100	+	+	+	+	+	+	+	+	+	+	+	+	+	100 А Прудников В.Н.	512	х.д., машинист	292 p
Бурятская АССР																		
H	-100			0	+										-65 F Булдаев С.Н.	225	СН БурАССР, пред.	н 92
H	-100														-100 Н Ковтунов А.В.	251	в/с, генерал-полк., ком. войсками ДВ	806
F	-38														-61 F Агалов В.К.	226	СН БурАССР, 1 зам. пред.	805
E	-14	+	+	+	+	+	+	+	+	+	+	+	+	+	47 С Иванов Вл.А.	313	райком, 1 секр.	н 89 н
E	-11														-67 Г Нимаев В.Б.	362	завод, дир.	н 91 н
E	-11														-21 Е Спасов Н.А.	371	совхоз, дир.	803
D	10	+	+	+	+	+	+	+	+	+	+	+	+	+	11 Д Цыбиктапов Э.Д.	710	центр, упр. буддистов, зам. пред.	804
D	25			0	0	+	+	+	+	+	+	+	+	+	-5 Е Цыбиков Е.Н.	483	больница, АССР, зав. отд.	н 90 н
C	40	+	+	+	+	+	+	+	+	+	+	+	+	+	76 В Басин Е.В.	363	строит. ПО, нач.	н 98 н
C	56	+	+	+	+	+	+	+	+	+	+	+	+	+	90 В Ермолаев А.М.	511	завод, рабочий	807
Владимирская обл.																		
G	-80														-57 F Долгов В.В.	241	исполком, обл., пред.	303
G	-78														-33 Е Кондриков Г.Ф.	211	обком, 1 секр.	308
G	-75	+	+	+	+	+	+	+	+	+	+	+	+	+	47 С Овчинников В.А.	362	радиозавод, дир.	301
V	78	+	+	+	+	+	+	+	+	+	+	+	+	+	90 В Соколов С.И.	473	ср. шк., дир.	306
B	80	+	+	+	+	+	+	+	+	+	+	+	+	+	100 А Андронов И.И.	678	журнал, корр.	н 29 н
B	80	+	+	+	+	+	+	+	+	+	+	+	+	+	86 В Трубицын И.М.	483	больница, район, зав. отд.	307
A	100	+	+	+	+	+	+	+	+	+	+	+	+	+	100 А Безруков И.А.	693	юрд. консульт., район, адвокат	300 p
A	100	+	+	+	+	+	+	+	+	+	+	+	+	+	100 А Егоров Н.С.	313	райком, 1 секр.	305
A	100	+	+	+	+	+	+	+	+	+	+	+	+	+	90 В Морозов К.А.	411	секр., партком	302
A	100	+	+	+	+	+	+	+	+	+	+	+	+	+	100 А Тихонов Р.Е.	461	вуз, политех., зав. каф.	304
A	100	+	+	+	+	+	+	+	+	+	+	+	+	+	100 А Цанн-кай-си Ф.В.	461	вуз, пед., зав. каф.	299
Волгоградская обл.																		
H	-100														-90 Г Рыбкин И.П.	313	райком, 1 секр.	312
G	-89														-90 Г Харитонов М.М.	311	горком, 1 секр.	319
G	-75														-100 Н Англикин А.Н.	212	горком, г. Волгоград, 1 секр.	н 30 н
F	-40														-75 Г Качурин Ю.И.	371	совхоз, дир.	321
E	-33														-75 Г Петров И.В.	374	колхоз, пред.	318
E	-33														-89 Г Юрин А.П.	374	колхоз, пред.	323
E	-14	0	+	+	+	+	+	+	+	+	+	+	+	+	-35 F Назаров В.Д.	431	МВД, высв. след. шк., доцент	309 p
E	-12	+	+	+	+	+	+	+	+	+	+	+	+	+	60 С Шабунин И.П.	231	обл. гос. кооп. объед., пред.	322
E	-11	+	+	+	0	+	+	+	+	+	+	+	+	+	47 С Кириченко Л.М.	321	исполком, город, пред.	316
E	0	+	+	+	+	+	+	+	+	+	+	+	+	+	-33 Е Безродный Н.А.	362	цемент. завод, дир.	320
V	67	+	+	+	+	+	+	+	+	+	+	+	+	0	89 В Скобуров Н.Ф.	318	профсоюз, обл., пред. ком.	317
V	80	+	+	+	+	+	+	+	+	+	+	+	+	+	72 В Ефимов В.Н.	472	ПУ, дир.	315
V	80	+	+	+	0	+	+	+	+	+	+	+	+	+	75 В Орлов Н.Н.	481	больница, район, гл. врач	324
V	80	+	+	+	+	+	+	+	+	+	+	+	+	+	100 А Унецкая С.И.	483	полккл., зав. отд.	310
V	83	0	+	0	+	+	+	+	+	+	+	+	+	+	74 В Иконников В.И.	383	вуз, ВЗФЭИ, дир. филиала	313 p
A	100	+	+	+	+	+	+	+	+	+	+	+	+	+	65 С Бычков В.П.	481	больница, гор., гл. врач	н 31
A	100	+	+	0	+	+	+	+	+	+	+	+	+	+	76 В Иванов П.А.	631	больница, обл., врач	314
A	100	+	+	+	+	+	+	+	+	+	+	+	+	0	100 А Кузнецов Е.С.	441	ПО, нач. ЦКБ	311
Вологодская обл.																		
E	-30	+													-65 F Гонзинов А.И.	374	колхоз, пред.	329
E	-20	+													-56 F Логинов В.П.	374	колхоз, пред.	327
E	-10	+													-47 F Вологдин Л.И.	241	исполком, обл., пред.	328
D	20	0													-40 F Лета Т.И.	482	больница, область, зам. гл. вр.	325
C	40	+	+	+	+	+	+	+	+	+	+	+	+	+	56 С Подгорнов Н.М.	371	совхоз, дир.	332
C	56	+	+	+	+	+	+	+	+	+	+	+	+	+	90 В Смирнов Р.И.	663	нар. театр, реж.	330 p
V	71	+	+	+	+	+	+	+	+	+	+	+	+	+	100 А Бабкин В.В.	361	ПО, ген. дир.	331
V	80	+	+	+	+	0	+	+	+	+	+	+	+	+	15 Д Авдонин И.Я.	483	больница, обл., зав. отд.	326

150
42

29.12.90 "Список народных депутатов РСФСР с поименными голосованиями на II Съезде" Стр. 5
R Rtl a b c d e f g h i j k l m n o p q r s t u r t i i R Депутат С.С. Должность (на момент избрания) N Окр. ВС

Вологодская обл.																	
B	80	+	+	+	+	+	+	+	+	+	+	+	+	+	89 В Петухов А.В.	661 писатель	н 32 н
Воронежская обл.																	
H	-100	-	-	-	-	-	-	-	-	0	-	0	-	-	-76 Г Ивлев И.А.	241 исполком, обл., пред.	329
G	-67	-	-	-	-	-	-	-	-	0	-	0	-	-	-83 Г Атласов В.Г.	244 исполком, город, пред.	334
F	-57	-	-	-	-	-	-	-	-	0	-	0	-	-	-53 F Зарубин В.И.	213 обком, 2 секр.	345 р
F	-56	-	-	-	-	-	-	-	-	0	-	0	-	-	-85 Г Ермолаев В.Я.	331 в/с, генерал-майор, нач. училища	373
F	-50	-	-	-	-	-	-	-	-	0	-	0	-	-	-53 F Шевцов В.В.	215 обком, секр.	344
F	-40	-	-	-	-	-	-	-	-	0	-	0	-	-	-80 G Баранов Е.И.	522 колхоз, механизатор	340
F	-38	-	-	-	-	-	-	-	-	0	-	0	-	-	-6 Е Зоткина Е.В.	374 колхоз, пред.	343
E	-22	-	-	-	-	-	-	-	-	0	-	0	-	-	-100 H Анищев В.П.	223 КНХ РСФСР, пред.	н 34 н
C	40	-	-	-	-	-	-	-	-	0	-	0	-	-	-26 Е Москвитин А.М.	231 облпотребсоюз, пред. правл.	348
*C	43	-	-	-	-	-	-	-	-	0	-	0	-	-	-15 Е Лачугин И.Г.	411 секр., партком	336
B	78	+	+	+	+	+	+	+	+	+	+	+	+	+	100 А Ковалев А.Я.	361 ПО, ген. дир.	335
B	80	+	+	+	+	+	+	+	+	+	+	+	+	+	73 Б Хаустов Э.Т.	332 в/с, полковник, нач. каф. училища	341
A	90	+	+	+	+	+	+	+	+	+	+	+	+	+	90 В Борзенко В.С.	511 авторем. завод, рабочий	346
A	100	+	+	+	+	+	+	+	+	+	+	+	+	+	95 В Балала В.А.	613 КБ, инженер-конструктор	337 р
A	100	+	+	+	+	+	+	+	+	+	+	+	+	+	95 В Дорофеев Г.П.	422 в/с, майор	342
A	100	+	+	+	+	+	+	+	+	+	+	+	+	+	69 В Жилин И.Ф.	361 ПО, ген. дир.	347
A	100	+	+	+	+	+	+	+	+	+	+	+	+	+	62 С Кадменский С.Г.	461 госуниверситет, зав. каф.	338
A	100	+	+	+	+	+	+	+	+	+	+	+	+	+	89 В Муравьев И.В.	648 вуз, политех., аспирант	н 33
Горьковская обл.																	
H	-100	-	-	-	-	-	-	-	-	0	-	0	-	-	-80 G Бодякин Б.С.	244 исполком, город, пред.	352
H	-100	-	-	-	-	-	-	-	-	0	-	0	-	-	-63 F Втюркин А.Б.	243 исполком, обл., зам. пред.	372
H	-100	+	+	+	+	+	+	+	+	0	-	0	-	-	45 С Герасименко А.Д.	363 проектно-рем. строит. объедин., нач.	370
H	-100	-	-	-	-	-	-	-	-	0	-	0	-	-	-82 G Зудилов В.В.	246 исполком, город, пред.	368
H	-100	-	-	-	-	-	-	-	-	0	-	0	-	-	-44 F Макаров Ю.С.	215 обком, секр.	н 36
H	-100	-	-	-	-	-	-	-	-	0	-	0	-	-	-20 Е Прятков В.И.	313 райком, 1 секр.	350
H	-100	-	-	-	-	-	-	-	-	0	-	0	-	-	-63 F Шарадзе О.Х.	360 х.д., нач. отд.	351
H	-100	-	-	-	-	-	-	-	-	0	-	0	-	-	-70 G Шибалов В.И.	369 автозавод, гл. инженер производства	355
G	-90	-	-	-	-	-	-	-	-	0	-	0	-	-	-85 G Окунев Г.Г.	374 колхоз, пред.	360
G	-89	-	-	-	-	-	-	-	-	0	-	0	-	-	-89 G Каленов В.И.	321 исполком, город, пред.	366
G	-78	-	-	-	-	-	-	-	-	0	-	0	-	-	11 D Резайкин В.И.	319 исполком, обл., нач. упр.	367
F	-38	-	-	-	-	-	-	-	-	0	-	0	-	-	-100 H Лысин В.П.	685 газета, корр.	н 39 н
E	-22	+	+	+	+	+	+	+	+	+	+	+	+	+	47 С Наумов С.В.	317 ВЛКСМ, горком, 1 секр., г. Выкса	362
E	-14	-	-	-	-	-	-	-	-	0	-	0	-	-	-61 F Силаров И.П.	311 горком, 1 секр.	358
D	33	+	+	+	+	+	+	+	+	+	+	+	+	+	50 С Егоров Ю.А.	361 ПО, ген. дир.	365 р
C	40	0	+	+	+	+	+	+	+	+	+	+	+	+	47 С Нжулин И.П.	343 УКГБ, обл., нач. отд.	367 р
C	56	+	+	+	+	+	+	+	+	+	+	+	+	+	56 С Царькова В.С.	483 больница, район, зав. отд.	371
B	80	+	+	+	+	+	+	+	+	+	+	+	+	+	84 В Карцевский А.В.	481 больница, район, гл. врач	359
B	80	+	+	+	+	+	+	+	+	+	+	+	+	+	94 В Немцов Б.Е.	652 НИИ, ст. н.с.	н 35
B	80	-	-	-	-	-	-	-	-	0	-	0	-	-	-41 F Скуднов В.А.	443 завод, зам. гл. инж.	349
A	100	+	+	+	+	+	+	+	+	+	+	+	+	+	87 В Алтухов И.А.	460 вуз, с/х, декан	354 р
A	100	0	0	0	0	0	0	0	0	0	0	0	0	0	42 С Баркин Н.Ю.	473 ср. шк., дир.	363
A	100	+	+	+	+	+	+	+	+	+	+	+	+	+	90 В Мозго И.Н.	372 совхоз, зам. дир.	361
A	100	+	+	+	+	+	+	+	+	+	+	+	+	+	53 С Полозков С.А.	613 ВНИИ, инженер-программист	357
A	100	+	+	+	+	+	+	+	+	+	+	+	+	+	100 А Рыков Ю.А.	650 НИИ, гл. н.с.	353
A	100	+	+	+	+	+	+	+	+	+	+	+	+	+	100 А Сеславинский М.В.	423 в/с, лейтенант, замполит в/ч	364
A	100	+	+	+	+	+	+	+	+	+	+	+	+	+	78 В Уткин А.К.	444 рабочий, мастер	356
Дагестанская АССР																	
H	-100	-	-	-	-	-	-	-	-	+	-	+	-	-	-69 G Магомедов М.И.	282 ВС ДагАССР, пред. Презид.	813
H	-100	-	-	-	-	-	-	-	-	+	-	+	-	-	111 Манаров М.Х.	256 лет. - косм., НИО, инструктор	н 94 н
H	-100	-	-	-	-	-	-	-	-	+	-	+	-	-	-83 G Ревульский С.И.	213 обком, 2 секр.	812
H	-100	-	-	-	-	-	-	-	-	+	-	+	-	-	-86 G Чикин В.В.	112 ПБ КП РСФСР, член, гл. ред. газеты	н 96
G	-90	-	-	-	-	-	-	-	-	0	-	0	-	-	-83 G Алиев Н.А.	371 совхоз, дир.	809
G	-89	-	-	-	-	-	-	-	-	+	-	+	-	-	-58 F Абдулбасиров М.И.	226 СИ ДагАССР, 1 зам. пред.	816
G	-88	+	+	+	+	+	+	+	+	+	+	+	+	+	-7 Е Кехлеров С.Г.	276 прокурор, ДагАССР, зам.	815 р
G	-80	+	+	+	+	+	+	+	+	0	+	0	+	+	6 D Абдулатипов Р.Г.	105 ЦК КПСС, зав. сект. отд. нац. отн.	н 93 н
G	-75	-	-	-	-	-	-	-	-	0	-	0	-	-	-84 G Багандалиев М.Б.	228 СИ ДагАССР, министр	810
E	-20	-	-	-	-	-	-	-	-	+	+	+	+	+	5 D Дхамалдинов С.Ш.	693 юрид. консульт., город, адвокат	811
B	86	+	+	+	+	+	+	+	+	+	+	+	+	+	63 С Заргириев М.Р.	649 госуниверситет, студ.	814
A	100	+	+	+	+	+	+	+	+	+	+	+	+	+	87 В Мухамедов Р.К.	673 Гостелерадио, ред. студ. ТВ	н 95 н
Ивановская обл.																	
H	-100	-	-	-	-	-	-	-	-	+	-	+	-	-	-88 G Тихомиров В.И.	241 исполком, обл., пред.	382
F	-50	-	-	-	-	-	-	-	-	+	-	+	-	-	-42 F Медведев А.С.	319 исполком, обл., зав. отд.	н 38 н
F	-40	-	-	-	-	-	-	-	-	+	-	+	-	-	-85 G Бабаев Б.Д.	461 госуниверситет, зав. каф.	374
E	0	-	-	-	-	-	-	-	-	0	-	0	-	-	-72 G Мальцов В.А.	253 в/с, генерал-майор, нач. ПО гр. войск	379
D	33	+	+	+	+	+	+	+	+	+	+	+	+	+	-5 Е Чудесный Б.И.	361 х/б ПО, ген. дир.	375
D	70	-	-	-	-	-	-	-	-	+	-	+	-	-	-50 F Чикунов А.Г.	374 колхоз, пред.	378
B	80	+	+	+	+	+	+	+	+	0	0	0	0	0	65 С Большаков Б.Т.	343 УКГБ, обл., нач. отд.	376 р
B	80	+	+	+	+	+	+	+	+	+	+	+	+	+	100 А Плешанов С.Л.	364 торг. объедин., ген. дир.	380
B	80	+	+	+	+	+	+	+	+	+	+	+	+	+	89 В Чесноков В.А.	362 ткацк. фабр., дир.	377
B	90	-	-	-	-	-	-	-	-	+	-	+	-	-	-76 G Тихонов В.И.	361 х/б ПО, ген. дир.	381
A	100	+	+	+	+	+	+	+	+	+	+	+	+	+	47 С Иловский В.С.	623 ср. шк., учитель	373
Иркутская обл.																	
H	-100	-	-	-	-	-	-	-	-	+	-	+	-	-	-41 F Вершинин В.И.	321 исполком, город, пред.	389
H	-100	+	+	+	+	+	+	+	+	+	+	+	+	+	65 С Ножков Ю.А.	241 исполком, обл., пред.	386
H	-100	-	-	-	-	-	-	-	-	+	-	+	-	-	-60 F Подлужный В.Е.	371 совхоз, дир.	391

157
43

Иркутская обл.																					
H	-100	-	-	-	-	-	-	-	-	0	-	0	-	-	90	В Попов В.Д.	371	совхоз, дир.	И 39	И	
H	-100	-	0	-	-	-	-	-	-	0	0	+	-	-	-	31	Е Спирин В.М.	213	обком, 2 секр.	392	
G	-90	-	-	-	-	-	-	-	-	-	-	-	0	-	-	69	Г Редькин В.Я.	363	строит. трест, нач. упр.	398	
G	-75	-	-	-	-	-	-	-	-	-	-	-	-	-	-	67	Г Хайрзоров В.И.	447	АН-26, командир корабля	303	Р
F	-43	0	-	-	-	-	-	-	-	-	-	-	-	-	-	72	Г Ясенков Л.Е.	512	ж.д., машинист	383	
F	-40	-	-	0	-	-	-	-	-	-	-	-	-	0	-	0	Е Федосеев И.В.	264	УКГБ, обл., нач.	387	
E	-11	+	+	+	-	-	-	-	-	-	-	-	-	-	-	54	С Никольская Г.М.	511	ПО, рабочая	307	
D	25	+	+	+	+	-	-	-	-	-	-	-	-	-	-	50	С Полещук В.Ф.	362	завод, дир.	396	
C	56	+	+	+	0	0	0	+	+	+	+	+	+	+	+	70	В Закопрын А.Н.	442	трест, зам. нач. управл.	390	Р
C	56	+	+	+	0	+	+	+	+	0	0	+	+	+	0	83	В Кондобаев Г.С.	443	хлекомб., зам. гл. инж.	383	
C	60	+	-	-	-	-	-	-	-	-	-	-	-	-	-	100	А Крестьянинов Л.А.	472	лесотех. шк., дир.	393	
B	78	+	+	+	0	+	+	+	+	+	+	+	+	+	-	75	В Хорошилов Г.И.	360	реч. порт, нач.	395	
B	90	+	+	+	+	0	+	+	+	+	+	+	+	+	-	95	В Широбоков И.И.	684	газета, соб. корр.	И 40	
A	100	+	+	+	+	+	+	+	+	+	+	+	+	+	+	100	А Алексеев Г.А.	513	рабочая, шофер автоколонны	384	
A	100	-	-	-	-	0	-	-	-	-	-	-	-	-	-	15	Е Турусин А.А.	323	исполком, район, пред.	394	
Иркутская обл. УО Бур ао																					
G	-83	+	+	+	-	+	+	+	+	+	+	+	+	+	+	65	С Инедоев П.М.	370	агрофирма, дир.	И164	И
G	-71	+	+	+	+	0	+	+	+	+	+	+	+	+	+	63	С Хаматов К.Н.	631	больница, район, врач	399	
Кабардино-Балкарская АССР																					
H	-100	-	-	-	-	-	-	-	-	-	-	-	-	-	-	85	Г Агеев Г.Е.	262	КГБ, зам. пред.	И 98	
H	-100	-	-	-	-	-	-	-	-	-	-	-	-	-	-	100	И Коков В.М.	211	обком, 1 секр.	818	
D	-70	-	-	-	-	-	-	-	-	-	-	-	-	-	-	68	Г Намхегов Н.Ш.	225	СМ Каб. Бал. АССР, пред.	820	
D	14	+	+	0	+	+	+	+	+	+	+	+	+	+	+	31	Д Мустафов Д.Ж.	363	ПО, ген. дир.	817	
D	20	+	+	+	+	+	+	+	+	+	+	+	+	+	+	60	С Тумов М.М.	374	колхоз, пред.	И100	И
B	80	+	+	+	+	+	+	+	+	+	+	+	+	+	+	8	Е Хараев Ф.А.	360	автотранс. тер. ПО, ген. дир.	819	Р
A	100	+	0	+	+	+	+	+	+	+	+	+	+	+	+	15	Д Ахметов А.Н.	361	ПО, ген. дир.	И 99	И
A	100	+	+	+	+	+	+	+	+	+	+	+	+	+	+	76	В Жигитаев А.К.	461	вуз, зав. ка	И 97	И
Калмыцкая обл.																					
H	-100	-	-	-	0	-	0	-	-	-	-	-	0	0	-	70	Г Мальчикин Ю.А.	241	исполком, обл., пред.	403	
H	-100	-	-	-	-	-	-	-	-	-	-	-	-	-	-	85	Г Семенов Ю.Н.	211	обком, 1 секр.	404	
G	-86	-	-	-	-	-	-	-	-	-	-	-	-	-	-	93	Г Чайковский А.Ф.	343	УКГБ, обл., нач. отд.	И 41	И
G	-71	-	-	-	-	-	-	-	-	-	-	-	-	0	+	81	Г Карулин Н.Н.	362	завод, дир.	405	
E	-33	+	+	+	+	+	+	+	+	+	+	+	+	+	+	88	В Дунаев А.Ф.	357	МВД, спец. ср. шк. мл., нач.	401	
E	0	+	+	+	+	+	+	+	+	+	+	+	+	+	+	27	Е Матошкин Ю.С.	383	вуз, пов. квали. рук. раб., ректор	400	
B	90	+	+	+	0	+	+	+	+	+	+	+	+	+	+	68	В Луговой А.Н.	612	завод, инженер	402	Р
Калмыцкая АССР																					
H	-100	-	-	-	-	-	-	-	-	-	-	-	-	-	-	100	И Ильенков А.И.	222	КНК СССР, зам. пред.	И 42	И
H	-100	-	-	-	-	-	-	-	-	-	-	-	-	-	-	100	И Краснов Ю.М.	311	горком, 1 секр.	409	
H	-100	-	-	-	0	-	-	-	-	-	-	-	-	-	-	95	С Смольский Г.Л.	362	камв. комб., дир.	408	
G	-89	-	-	-	0	-	-	-	-	-	-	-	-	-	-	95	С Остренков Л.Г.	243	исполком, обл., зам. пред.	411	
E	0	-	-	-	-	-	-	-	-	-	-	-	-	-	-	95	С Голубкин В.П.	362	завод, дир.	414	
D	33	-	-	0	-	-	-	-	-	-	-	-	-	-	-	61	Г Попов Н.И.	374	колхоз, пред.	416	
C	40	+	0	0	-	0	+	+	+	0	+	+	+	+	+	31	Д Злобин А.А.	710	церковь, настоятель	412	Р
B	80	-	-	-	-	-	-	-	-	-	-	-	-	-	-	94	С Кушнарв Я.И.	371	совхоз, дир.	413	
B	90	-	-	-	-	-	-	-	-	-	-	-	-	-	-	82	С Кушнарв А.Л.	374	колхоз, пред.	410	
A	100	+	+	+	+	+	0	+	+	+	+	+	+	+	+	85	В Белов В.И.	358	зам. прокурора, район	407	
A	100	+	+	+	+	+	0	+	+	+	+	+	+	+	+	85	В Брагин В.И.	313	райком, 1 секр.	406	
A	100	-	-	-	-	-	-	-	-	-	-	-	-	-	-	111	Кириллов В.Я.	680	газета, ред.	415	
Калужская обл.																					
G	-90	-	-	-	-	-	-	-	-	-	-	-	-	-	-	111	Бабичев В.С.	104	ЦК КПСС, 1 зам. зав. отд.	И103	
G	-80	0	+	+	+	+	+	+	+	+	+	+	+	+	+	13	Д Дорджиев В.П.	381	с/х НИИ, дир.	И104	И
G	-78	-	-	-	-	-	-	-	-	-	-	-	-	-	-	14	Д Бадаев С.А.	228	СМ Калм. АССР, министр	И102	И
G	-75	-	-	-	-	-	-	-	-	-	-	-	-	-	-	29	Е Михайлов Б.Ч.	225	СМ Калм. АССР, пред.	И101	И
E	0	+	+	+	-	0	-	-	-	-	-	-	-	-	-	36	Г Мукубеков М.Б.	226	СМ Калм. АССР, 1 зам. пред.	822	Р
B	78	-	-	-	-	-	-	-	-	-	-	-	-	-	-	33	Е Илонзинов К.Н.	393	совн. фирма, управл.	821	
Калужская АССР																					
G	-80	-	-	-	-	-	-	-	-	-	-	-	-	0	-	79	С Стелжков А.И.	241	исполком, обл., пред.	420	
F	-60	-	-	-	-	-	-	-	-	-	-	-	-	0	0	78	С Ребинский С.Г.	362	завод, дир.	423	
F	-40	-	-	-	-	-	-	-	-	-	-	-	-	0	0	88	С Родин С.Б.	374	колхоз, пред.	418	
D	30	+	+	+	+	-	+	+	+	-	0	+	+	+	+	35	С Силаев В.Н.	382	физ. - энерг. ин-т, 1 зам. дир., гл. инж	422	Р
B	80	-	-	-	-	-	-	-	-	-	-	-	-	-	-	111	Храмченков Ю.П.	511	завод, рабочая	421	
A	100	+	+	+	+	+	+	+	+	+	+	+	+	+	+	79	В Дерягин А.В.	462	ВНИИ, нач. отд.	417	
A	100	+	+	+	+	+	+	+	+	+	+	+	+	+	+	89	В Кричков В.В.	682	газета, зав. отд.	419	
A	100	+	+	+	+	+	+	+	+	+	+	+	+	+	+	100	А Полосин В.С.	710	священник	И 43	И
Камчатская обл.																					
H	-100	-	-	-	-	-	-	-	-	-	-	-	-	0	-	89	Д Алаев Е.И.	424	в/с, кап. II ранга	424	Р
A	100	+	+	+	+	+	+	+	+	+	+	+	+	+	+	100	А Абабко А.И.	446	рем. - экспл. объед., бригадир	426	
A	100	+	+	+	+	+	+	+	+	+	+	+	+	+	+	100	А Засулин С.Ф.	623	ср. шк., учитель	И 44	И
Камчатская обл. Кор во																					
G	-75	-	-	-	-	-	-	-	-	-	-	-	-	0	-	89	С Солодякова Н.И.	314	райком, секр.	И161	И
D	29	-	+	+	-	-	-	-	-	-	-	-	-	+	+	12	Д Ояндид Г.Н.	414	профсоюз, пред. район. ком.	427	
Карельская АССР																					
H	-100	-	-	-	-	-	-	-	-	-	-	-	-	0	-	88	С Анжиков А.В.	271	МВД, нач. ПУ	И107	И

1500
44

R	RtI	abcde	fgh	ijkl	mno	pqrst	u	RtII	R	Депутат	С.С.	Должность (на момент избрания)	N	Окр.8С
Карельская АССР														
H	-100	-	-	-	-	-	-	-	-	-81 G Богданов В.Е.	311	горком, 1 секр.	827	
H	-100	-	-	-	-	-	-	-	-	-80 G Куц Г.А.	263	КГБ, ПУ погран. округ, нач.	1108	
H	-100	-	-	-	-	-	-	-	-	111 Сидорчук А.А.	631	итд, врач	825	
G	-89	-	-	-	-	-	-	-	-	-86 G Степанов В.Н.	282	ВС КарАССР, пред. Презид.	1106	н
E	-20	+	+	+	+	+	+	+	+	65 С Матросов В.Г.	363	строит. трест, управл.	824	
A	100	+	+	+	+	+	+	+	+	80 В Евдокимов В.Н.	483	больница, АССР, зав. отд.	1105	н
A	100	+	+	+	+	+	+	+	+	100 А Куриды П.Д.	461	госуниверситет, зав. каф.	826	р
A	100	+	+	+	+	+	+	+	+	80 В Чухин И.И.	432	оперуполномоченный, ОВД	823	
Кемеровская обл.														
E	-25	-	-	-	-	-	-	-	-	-80 G Цапаев В.И.	311	горком, 1 секр.	435	
E	-20	+	+	+	+	+	+	+	+	13 D Есаулов В.И.	361	ПО, ген. дир.	445	
E	-20	-	-	-	-	-	-	-	-	-100 H Михайлов В.В.	242	исполком, обл., 1 зам. пред.	429	
E	-14	-	-	-	-	-	-	-	-	-63 F Паршуков В.Д.	522	колхоз, тракторист	432	р
E	-11	+	+	+	+	+	+	+	+	3 С Бочаров В.И.	363	строит. комбинат, нач.	431	
D	10	-	-	-	-	-	-	-	-	-65 F Шавишвили И.А.	441	шахта, нач.	433	
D	11	-	-	-	-	-	-	-	-	7 D Тулеев А.М.	360	ж.д., нач.	46	н
D	29	-	-	-	-	-	-	-	-	-78 G Дудяев Г.Т.	327	агропрон. совхоз, рай., пред.	434	
D	33	+	+	+	+	+	+	+	+	75 В Аксенов Н.Д.	481	тер.-мед. объедин., глав. врач	428	
D	33	+	+	+	+	+	+	+	+	5 D Маханов В.И.	511	шахта, рабочий	443	р
D	33	+	+	+	+	+	+	+	+	-31 E Михайлец Г.А.	511	шахта, рабочий	430	
C	50	+	+	+	+	+	+	+	+	88 В Балонев Б.П.	352	УВД, город, зам. нач. упр., нач. ПО	442	
B	71	-	-	-	-	-	-	-	-	100 А Кислюк М.Б.	369	разрез, гл. экономист	45	н
A	100	+	+	+	+	+	+	+	+	84 В Бир А.Ф.	511	шахта, рабочий	438	
A	100	+	+	+	+	+	+	+	+	85 В Герольд Ю.А.	444	шахта, горный мастер	440	
A	100	+	+	+	+	+	+	+	+	89 В Денисенко Б.А.	461	вуз, усоверш. врачей, зав. каф.	437	
A	100	+	+	+	+	+	+	+	+	100 А Збронко И.В.	672	Кон. по ТВ и РВ, ст. ред. студ.	444	
A	100	+	+	+	+	+	+	+	+	83 В Киселев В.В.	444	разрез, ст. мех.	439	
A	100	+	+	+	+	+	+	+	+	76 В Якулин Г.К.	415	профком, пред. ком. шахты	441	
A	100	+	+	+	+	+	+	+	+	75 В Вихарев Ю.И.	511	шахта, рабочий	436	р
Кировская обл.														
H	-100	-	-	-	-	-	-	-	-	-70 G Лоптев В.П.	374	колхоз, пред.	455	
H	-100	-	-	-	-	-	-	-	-	-100 H Осмикин С.А.	211	обком, 1 секр.	453	р
H	-100	-	-	-	-	-	-	-	-	-85 G Полянцев П.И.	313	райком, 1 секр.	450	
H	-100	-	-	-	-	-	-	-	-	-89 G Шулятьев Г.Ф.	319	исполком, обл., зав. отд.	454	
G	-78	-	-	-	-	-	-	-	-	-100 H Дрождин В.И.	362	завод, дир.	446	
G	-78	-	-	-	-	-	-	-	-	111 Кузьмин Б.Г.	374	колхоз, пред.	449	
G	-70	-	-	-	-	-	-	-	-	-95 G Десятников В.А.	241	исполком, обл., пред.	452	
F	-50	-	-	-	-	-	-	-	-	-53 F Савин Н.А.	311	горком, 1 секр.	451	
E	-20	+	+	+	+	+	+	+	+	89 В Вертоградская И.А.	367	огнот. ст., дир.	47	н
B	80	+	+	+	+	+	+	+	+	50 С Мартынов Н.А.	441	ПО, нач. цеха	447	
A	100	+	+	+	+	+	+	+	+	90 В Самаров В.И.	371	совхоз, дир.	448	
Кони АССР														
D	33	-	-	-	-	-	-	-	-	14 D Ген Н.П.	434	Прокуратура, город, след. по ОВД	1109	н
C	38	-	-	-	-	-	-	-	-	-38 F Семуков Ю.И.	282	ВС Кони АССР, пред. Презид.	1112	н
C	50	-	-	-	-	-	-	-	-	-44 F Носова Е.И.	680	газета, ред.	833	
B	71	-	-	-	-	-	-	-	-	-73 G Шичалова Л.С.	483	больница, район, зав. отд.	831	р
B	80	+	+	+	+	+	+	+	+	39 С Кашников Н.М.	446	шахта, бригадир	830	
B	80	+	+	+	+	+	+	+	+	0 E Курочкин А.П.	371	совхоз, дир.	1111	н
B	80	-	-	-	-	-	-	-	-	111 Пыменов Р.И.	642	АН СССР, биолог., вед. н.с.	828	
B	90	-	-	-	-	-	-	-	-	-38 F Мишарин А.В.	371	совхоз, дир.	834	
A	100	+	+	+	+	+	+	+	+	29 D Рассолин Г.В.	383	вуз, индустр., ректор	832	
A	100	+	+	+	+	+	+	+	+	85 В Уткин В.Б.	441	нач. смены, шахта	829	
A	100	+	+	+	+	+	+	+	+	100 А Яковлев В.Б.	444	шахта, мастер	1110	н
Костромская обл.														
H	-100	-	-	-	-	-	-	-	-	-94 G Торопов В.И.	211	обком, 1 секр.	458	
G	-78	-	-	-	-	-	-	-	-	-81 G Гуляшко В.А.	222	СМ СССР, зам. министра	48	н
F	-38	-	-	-	-	-	-	-	-	-58 F Еревин А.Е.	241	исполком, обл., пред.	460	р
D	30	+	+	+	+	+	+	+	+	83 В Литвинов Ю.А.	422	в/с, майор	457	
C	60	+	+	+	+	+	+	+	+	11 D Плотников О.В.	623	ср. шк., учитель	459	
B	70	+	+	+	+	+	+	+	+	21 D Лукшов Ф.П.	445	льнокомбинат, пом. мастера	456	
Краснодарский край														
H	-100	-	-	-	-	-	-	-	-	-90 G Кибирев Б.Г.	213	крайком, 2 секр.	178	
H	-100	-	-	-	-	-	-	-	-	-89 G Крыжевских Н.Ф.	243	исполком, кр., зам. пред.	187	
H	-100	+	+	+	+	+	+	+	+	10 D Молочков В.И.	375	колхоз, гл. зоотехник	172	р
H	-100	-	-	-	-	-	-	-	-	-100 H Петрик А.Г.	313	райком, 1 секр.	171	
H	-100	-	-	-	-	-	-	-	-	-100 H Полозков И.К.	111	ПБ КП РСФСР, 1 секр., б.в. 1 с.кр.ком	179	
H	-100	-	-	-	-	-	-	-	-	-79 G Поляков Ю.Н.	212	горком, г. Сочи, 1 секр.	184	
H	-100	-	-	-	-	-	-	-	-	-10 E Чернов В.Г.	323	исполком, район, пред.	174	
F	-60	-	-	-	-	-	-	-	-	-95 G Бенов Г.М.	253	в/с, генерал-майор, нач. ПУ ВВС	18	н
F	-60	-	-	-	-	-	-	-	-	-50 F Дерендлев С.Б.	244	исполком, город, пред.	185	
F	-60	+	+	+	+	+	+	+	+	15 D Макин Н.И.	365	конезавод, дир.	177	
F	-60	+	+	+	+	+	+	+	+	37 С Назаренко В.А.	371	совхоз, дир.	188	
F	-57	-	-	-	-	-	-	-	-	-13 E Лоза Л.И.	360	мор. пароходство, нач.	180	
F	-56	-	-	-	-	-	-	-	-	-89 G Грещенко Н.П.	212	горком, г. Краснодар, 1 секр.	165	
F	-56	-	-	-	-	-	-	-	-	-100 H Меремянц К.Г.	311	горком, 1 секр.	170	
F	-40	-	-	-	-	-	-	-	-	-16 E Радюнов А.И.	374	колхоз, пред.	190	
E	-33	-	-	-	-	-	-	-	-	-100 H Ломач М.М.	365	АПК, ген. дир.	186	

154
46

29.12.90 "Список народных депутатов РСФСР с поименными голосованиями на II Съезде" Стр. 9
R Rti abcde fgh ijkl mno pqrst urtll R Депутат С.С. Должность (на момент избрания) И Окр. ВС

Курганская обл.																
G	-80												-89 Г Герасимов В.П.	241	исполком, обл., пред.	485
F	-60												-79 Г Иванов В.М.	367	опыт. производ. хозяйство, дир.	483
E	-33												-5 Е Витебский Я.Д.	461	вуз, политех., зав. лаб.	482
E	-33												-79 Г Калистратов Г.С.	368	стр. объедин., 1 зам. нач., гл. инженер	н 51 н
E	0												15 Д Витебский В.Я.	369	ПО, гл. конструктор	481
E	0												-67 Г Чистых О.А.	371	совхоз, дир.	486 р
A	100												70 В Гранкин В.Е.	483	больница, район, зав. отд.	484
Курская обл.																
H	-100												-63 Ф Березников Г.А.	241	исполком, обл., пред.	491
H	-100												-79 Г Болотов И.А.	319	исполком, обл., нач. отд.	494
H	-100												-74 Г Мясников А.С.	215	обком, секр.	490
H	-100												-100 Н Саенко Г.В.	213	обком, 2 секр.	493
G	-75												-95 Г Зерин П.И.	313	райком, 1 секр.	492
G	-50												20 З Рудкой А.В.	332	в/с, полковник, слушатель Академии	н 52 н
E	-33												-58 Ф Черных В.Д.	481	больница, район, гл. врач	487
E	-12	0											74 В Луев А.Е.	444	ПО, мастер цеха	489 р
E	0												100 А Федотов В.Я.	631	больница, обл., врач	488
Львовская обл.																
H	-100												-89 Г Борискин О.А.	213	обком, 2 секр.	496 р
H	-100												-89 Г Донских В.В.	211	обком, 1 секр.	500
H	-100												-89 Г Манаенков Ю.А.	103	ЦК КПСС, секр.	н 53 н
H	-100												-100 Н Топорков З.Ф.	241	исполком, обл., пред.	498
G	-78												-84 Г Буслов Н.Г.	371	совхоз, дир.	502
F	-57		0										-44 Ф Красов Д.И.	451	совхоз, бригадир	501
F	-50												-79 Г Илев Н.И.	521	совхоз, рабочий	499
A	100												95 В Меньшиков В.Ф.	441	металлург. комб., нач. лаб.	495
A	100												47 С Сорокина М.И.	685	газета, корр.	497
Магаданская обл.																
C	40												63 С Петрицев С.С.	362	принск, дир.	504
A	100												79 В Елисейкин С.А.	481	род. дом, гл. врач	503
A	100												88 В Лысов П.А.	681	газета, отв. секр.	н 54
Магаданская обл. Чук. во																
E	-25												-94 Г Эттырынтина М.И.	481	противотуберк. дисп., гл. врач	н166 н
A	100												70 В Ягулин В.И.	363	строит. трест, упр. отд.	505 р
Морская АССР																
H	-100												0 -56 Ф Петухов Г.Н.	371	совхоз, дир.	н115 н
H	-100												-71 Г Хлебников И.Г.	313	райком, 1 секр.	н116
G	-75												-67 Г Петров Г.С.	227	СМ МорАССР, зам. пред.	837
G	-71												0 -100 Я Петров А.П.	251	в/с, генерал-полк., 1 зам. гл. ком. РВСН	н113 н
E	-22												50 С Дмитриев Ю.Я.	461	вуз, политех., зав. каф.	836
C	40												45 С Калачина Р.И.	481	дом реб., гл. врач	835 р
C	60												-11 Е Жухов М.М.	365	агрокомб., ген. дир.	838
A	100												63 С Горбань С.Ф.	482	больница, АССР, зам. гл. врача	н114 н
Мордовская АССР																
H	-100												-69 Г Иванова Т.Г.	281	РС РСФСР, зам. пред. Презид.	н119
G	-75												-46 Ф Хочкин Н.М.	282	ВС МорАССР, пред. Презид.	841
G	-71												82 В Волков С.П.	371	совхоз, дир.	н118 н
G	-71												-63 Ф Конев В.С.	362	завод, дир.	840
E	-33												-87 Г Санаев В.И.	213	обком, 2 секр.	844
C	43												65 С Тарькина Н.С.	523	колхоз, доярка	842
B	67												100 А Мартынов Д.Д.	371	совхоз, дир.	н120 н
B	86												80 В Медведев Н.П.	411	секр., партком	н117 н
A	100												61 С Беспалов В.В.	441	завод, нач. цеха	843 р
A	100												94 В Макаркин Н.П.	460	госуниверситет, декан	839
Мурманская обл.																
G	-89												-100 Н Чеботаревский Р.З.	254	в/с, контр-адмирал	511
G	-80												-68 Г Лаптев М.Н.	512	х.д., машинист	509
G	-70												-100 Н Селиванов А.Г.	254	в/с, контр-адмирал, нач. ПУ Сев. флота	512 р
G	-67												-100 Н Савченко И.С.	320	исполком, обл., зам. нач. упр.	510
B	80												68 В Мананьяков В.Н.	511	ПО, рабочий	508
A	100												100 А Волков В.В.	363	госприемка жил. домов, рук.	506
A	100												89 В Гуревич Л.Б.	672	Ком. по ТВ и РВ, ст. ред.	н 55 н
A	100												79 В Рогачева И.А.	646	мореход. учил., доцент	507
Новгородская обл.																
H	-100												-100 Н Семенов И.Е.	241	исполком, обл., пред.	517
E	0												-89 Г Шапочкин В.В.	365	госплемзавод, дир.	514
A	100												95 В Вайштейн В.Х.	483	больница, обл., зав. отд.	н 56 н
A	100												95 В Ершов Н.Н.	362	завод, дир.	513
A	100												80 В Кузнецов А.М.	354	УВД, обл., и.о. зам. нач. отд.	515
A	100												79 В Михайлов В.Я.	685	газета, корр.	516 р
Новосибирская обл.																
H	-100												-83 Г Боков В.А.	241	исполком, обл., пред.	н 58 н
H	-100												-83 Г Муха В.П.	211	обком, 1 секр.	533

759
57

Тульская обл.																					
V	78	+	+	+	+	-	0	0	+	+	+	+	+	+	0	0	+	50 С Данилина В.М.	451 колхоз, бригадир	714	
V	78	+	+	+	+	+	0		+	+	+	+	+	+	+	+		71 В Поленов Ф.Д.	662 музей-заповедник, дир.	706 p	
A	100	+	+	+	+	0	0		+	+	+	+	+	+	+	0		70 В Дубровский И.Г.	481 больница, гор., гл. врач	703	
A	100	+	+	+	+	+	+	+	+	+	+	+	+	+	+	+		70 В Титкин А.А.	362 завод, дир.	710	
A	100	+	+	+	+	+	+	+	+	+	+	+	+	+	+	0		88 В Федорова М.П.	613 завод, инженер	713	
A	100	+	+	+	+	+	+	+	+	+	+	+	+	+	+	0		90 В Чибисов А.Ю.	612 НИИ, инженер	705	
Тюменская обл.																					
F	-64	-	-	-	+	-	-	-	-	-	-	-	-	-	-	0	+	-64 Ф Чернухин Н.А.	241 исполком, обл., пред.	718	
F	-50	-	-	-	+	-	-	-	-	-	-	-	-	-	-	-	+	-60 Ф Габрус В.А.	374 колхоз, пред.	721	
E	0	-	-	-	+	-	-	-	-	-	-	-	-	-	-	-	+	-37 Ф Миллер Ю.Э.	360 терр. автотранс. объедин., ген. дир.	716	
D	11	0	-	-	-	-	-	-	-	-	-	-	-	-	-	-	+	-50 Ф Павлов Н.А.	646 госуниверситет, доцент	н 79 н	
D	30	-	-	-	-	-	-	-	-	-	-	-	-	-	-	-	+	-41 Ф Куренков Ю.В.	360. автотдор. объедин., нач.	719	
D	33	-	-	-	-	-	-	-	-	-	-	-	-	-	-	-	+	-29 Е Руппель К.К.	447 ТУ-154, командир корабля	715 p	
C	60	-	-	-	-	-	-	-	-	-	-	-	-	-	-	-	+	-13 Е Ядин В.В.	361 нефт. компл., ген. дир.	720	
A	100	+	+	+	+	0			+	+	+	+	+	+	+	0		94 В Егоров В.А.	685 газета, корр.	717	
Тюменская обл. Хан-Ман во																					
F	-50	-	-	-	-	-	-	-	-	-	-	-	-	-	-	-	+	-29 Е Чурилов В.А.	211 окружком, 1 секр.	728	
E	0	-	-	-	-	-	-	-	-	-	-	-	-	-	-	-	+	-86 G Богданов В.Л.	361 ПО, ген. дир.	722	
C	43	+	+	+	+	-	-	-	-	-	-	-	-	-	-	-	+	-29 D Федорченко В.А.	364 база обслуж., нач.	722 p	
C	56	+	+	+	+	-	-	-	-	-	-	-	-	-	-	-	+	-60 С Коптенко И.И.	444 управл. бур. раб. маст.	724	
C	60	+	+	+	+	-	-	-	-	-	-	-	-	-	-	-	+	-6 D Сандыков В.С.	323 исполком, район, пред.	н165 н	
V	67	+	+	+	+	-	-	-	-	-	-	-	-	-	-	-	+	-41 С Сивак А.В.	361 ПО, ген. дир.	723	
V	80	+	+	+	+	0			+	+	+	+	+	+	+	0		-72 В Тихонов В.П.	325 КНК, город, пред.	725	
A	100	+	+	+	+	-	-	-	-	-	-	-	-	-	-	-	+	-44 С Козырь В.И.	446 стройобъезд., бригадир	727	
Тюменская обл. Ям-Нан во																					
D	14	-	-	-	-	-	-	-	-	-	-	-	-	-	-	-	+	-60 F Яр С.П.	326 КНК, район, пред.	н168 н	
D	30	-	-	-	-	-	-	-	-	-	-	-	-	-	-	-	+	-5 D Арсланова Ф.Ш.	691 юр. отдел, нач.	729	
V	67	+	+	+	+	-	-	-	-	-	-	-	-	-	-	-	+	-18 D Городилов В.А.	361 ПО, ген. дир.	730	
A	100	+	+	+	+	-	-	-	-	-	-	-	-	-	-	-	+	-11 Е Артеев В.Д.	367 учебно-пед. объедин., ген. дир.	731	
Удмуртская АССР																					
G	-70	-	-	-	+	-	-	-	-	-	-	-	-	-	-	0	0	+	-6 D Соловьев В.А.	226 см УдмАССР, 1 зам. пред.	879
F	-62	-	-	-	+	-	-	-	-	-	-	-	-	-	-	-	-	+	-58 F Рождественский В.И.	362 ПО, дир.	878
D	30	-	-	-	-	-	-	-	-	-	-	-	-	-	-	-	-	+	-70 G Шинкин Н.И.	363 стромт. упр., нач.	875
D	33	-	-	-	-	-	-	-	-	-	-	-	-	-	-	-	-	+	-50 F Чичканов И.И.	371 совхоз, пред.	874
C	40	-	-	-	-	0	+	+	+	+	+	+	+	+	+	+	+	+	-6 E Баранов В.И.	371 совхоз, дир.	873
C	60	-	-	-	-	-	-	-	-	-	-	-	-	-	-	-	-	+	-60 F Корепанов Ю.И.	374 колхоз, пред.	н136
C	62	+	+	+	+	+	+	+	+	+	+	+	+	+	+	0	0	+	-65 С Одиляков Е.Г.	481 кардиол. дисп., гл. врач	н134 н
V	67	+	+	+	+	-	0	+	+	+	+	+	+	+	+	+	+	+	-65 С Будин В.П.	369 завод, гл. конструктор	880
V	70	+	+	+	+	-	-	-	-	-	-	-	-	-	-	-	-	+	-60 С Иванов Ф.Ф.	511 ПО, рабочий	877
V	80	+	+	+	+	-	-	-	-	-	-	-	-	-	-	-	-	+	-60 С Голишиных А.И.	359 нар. суд, район, пред.	872
V	80	+	+	+	+	-	-	-	-	-	-	-	-	-	-	-	-	+	-79 В Еремин И.Ю.	685 газета, корр.	876 p
A	100	+	+	+	+	-	-	-	-	-	-	-	-	-	-	-	-	+	-37 С Блинов А.К.	473 ср. шк., дир.	н133 н
A	100	+	+	+	+	+	+	+	+	+	+	+	+	+	+	+	+	+	-78 В Подопригора В.И.	322 исполком, город, 1 зам. пред.	н135 н
Ульяновская обл.																					
H	-100	-	-	-	-	-	-	-	-	-	-	-	-	-	-	-	-	+	-100 И Горячев Ю.Ф.	241 исполком, обл., пред.	н 80 ч
H	-100	-	-	-	-	-	-	-	-	-	-	-	-	-	-	-	-	+	-83 G Казаров О.В.	213 обком, 2 секр.	740 p
H	-100	-	-	-	-	-	-	-	-	-	-	-	-	-	-	-	-	+	-63 F Сараяв Б.А.	242 исполком, обл., 1 зам. пред.	736
F	-40	-	-	-	-	-	-	-	-	-	-	-	-	-	-	-	-	+	-67 G Евдокимов А.Г.	371 совхоз, дир.	739
F	-40	-	-	-	-	-	-	-	-	-	-	-	-	-	-	-	-	0	-64 F Лаврушин Н.И.	374 колхоз, пред.	738
F	-33	-	-	-	-	-	-	-	-	-	-	-	-	-	-	-	-	+	-33 E Кузин А.Ф.	322 исполком, гор., зав. отделом	737
C	60	+	+	+	+	+	+	+	+	+	+	+	+	+	+	+	+	+	-89 В Раков П.П.	481 больница, обл., гл. врач	733
V	71	+	+	+	+	+	+	+	+	+	+	+	+	+	+	+	+	+	-88 В Кадышев В.Д.	332 в/с, полковник, нач. каф. училища	732
A	100	+	+	+	+	+	+	+	+	+	+	+	+	+	+	+	+	+	-100 А Домашна В.А.	695 НИИ, крист	734
A	100	+	+	+	+	+	+	+	+	+	+	+	+	+	+	+	+	+	-100 А Ким Е.И.	441 КБ, нач. отд.	735
Хабаровский край																					
H	-100	-	-	-	-	-	-	-	-	-	-	-	-	-	-	-	-	+	-47 F Воронкин А.И.	252 в/с, генерал-лейт., нач. ПУ ДВО	251
G	-71	-	-	-	-	-	-	-	-	-	-	-	-	-	-	-	-	+	-37 F Карев И.И.	483 больница, город, зав. отд.	253 p
F	-50	+	+	+	+	-	-	-	-	-	-	-	-	-	-	-	-	+	-5 D Калужный Г.И.	365 база скважич. рыбловства, нач.	256
F	-50	-	-	-	0	0	-	-	-	-	-	-	-	-	-	-	-	0	-78 G Удалов В.В.	481 больница ск. пом., гл. врач	248
F	-40	-	-	-	-	-	-	-	-	-	-	-	-	-	-	-	-	0	-78 G Удалова А.П.	481 дом реб., гл. врач	247
E	-33	0	-	-	-	-	-	-	-	-	-	-	-	-	-	-	-	+	-11 E Долматов В.П.	441 авиаотряд, ком.	255
E	-33	0	-	-	-	-	-	-	-	-	-	-	-	-	-	-	-	0	-43 F Цой В.	392 концерн, пред. правл.	249
E	-20	+	+	+	+	0	+	+	+	+	+	+	+	+	+	+	+	0	-78 В Степанков В.Г.	275 прокурор, Хаб. край	н 23 н
E	-20	+	+	+	+	-	-	-	-	-	-	-	-	-	-	-	-	0	-47 С Чернов В.В.	511 авиац. ПО, рабочий	252
C	60	+	+	+	+	-	0	+	+	+	+	+	+	+	+	+	+	+	-55 С Влжков А.И.	319 исполком, кр., зав. отд.	250
A	100	+	+	+	+	+	+	+	+	+	+	+	+	+	+	+	+	+	-100 А Евтушенко К.И.	483 больница, район, зав. отд.	254
Хабаровский край Евр во																					
H	-100	-	-	-	-	-	-	-	-	-	-	-	-	-	-	-	-	0	-89 G Кауфман И.И.	241 исполком, ав. обл., пред.	н154
G	-78	+	+	+	+	-	0	+	+	+	+	+	+	+	+	+	0	0	-60 С Галушка И.В.	313 райком, 1 секр.	258 p
F	-50	+	+	+	+	-	-	-	-	-	-	-	-	-	-	-	-	0	-60 С Натапов С.А.	351 ОВД, город, нач.	н153 н
A	100	+	+	+	+	-	-	-	-	-	-	-	-	-	-	-	-	+	-80 В Котенков А.А.	421 в/с, подполковник, зам. нач. ПО в/ч	257
Челябинская обл.																					
H	-100	-	-	-	-	-	-	-	-	-	-	-	-	-	-	-	-	+	-64 F Лаптев П.Д.	365 конбикорм. завод, дир.	754
H	-100	-	-	-	-	-	-	-	-	-	-	-	-	-	-	-	-	0	-94 G Литовченко А.П.	211 обком, 1 секр.	н 82

16-25
54

27.12.90

Почленные голосования отдельных народных депутатов РСФСР на II Съезде

R	Rt1	a	b	c	d	e	f	g	h	i	j	k	l	m	n	o	p	q	r	s	t	u	Rt2	R	Депутат	С.С.	Должность на момент избрания	ВС	Мокр			
Руководство Верховного Совета РСФСР																																
C	50	+	+	+	+	+	+	+	+	-	-	+	+	+	+	+	+	+	+	+	+	+	+	+	50	С Ельцин Б.Н.	221	ВС СССР, пред.ком., б. министр СССР	н	74		
C	56	+	+	+	+	+	+	+	+	-	-	+	+	+	+	+	+	+	+	+	+	+	+	+	78	В Хасбулатов Р.И.	461	вуз, ИИИХ, зав.каф.	н	137		
E	-20	+	+	+	+	+	+	+	+	-	-	+	+	+	+	+	+	+	+	+	+	+	+	+	-11	Е Гордчева С.П.	358	межрайон. прокурат., прокурор	п	217		
F	-56	+	+	+	+	+	+	+	+	-	-	+	+	+	+	+	+	+	+	+	+	+	+	+	27	В Исаев Б.М.	241	исполком, обл., пред.	п	748		
D	20	0	0	0	0	0	0	0	0	-	-	+	+	+	+	+	+	+	+	+	+	+	+	+	-41	Ф Исаков В.Б.	640	вуз, юридич., проф.	п	655		
G	-80	+	+	+	+	+	+	+	+	-	-	+	+	+	+	+	+	+	+	+	+	+	+	+	6	Д Абдулатипов Р.Г.	105	ЦК КПСС, зав. сект. отд. нац. отн.	н	93		
D	25	0	+	+	+	+	+	+	+	-	-	+	+	+	+	+	+	+	+	+	+	+	+	+	-11	Е Вешняков А.А.	216	горком, г. Архангельск, секр.	п	266		
H	-100	-	-	-	-	-	-	-	-	-	-	-	-	-	-	-	-	-	-	-	-	-	-	-	-76	С Сыроватко В.Г.	241	исполком, обл., пред.	н	28		
Лидеры блока "Коммунисты России"																																
H	-100	-	-	-	-	-	-	-	-	-	-	-	-	-	-	-	-	-	-	-	-	-	-	-	-100	Н Полозков И.К.	111	ПБ КП РСФСР, 1 секр., б. в. 1 с.кр.ком	п	179		
H	-100	-	-	-	-	-	-	-	-	-	-	-	-	-	-	-	-	-	-	-	-	-	-	-	33	Э Чижин В.З.	112	ПБ КП РСФСР, член, гл. ред. газеты	н	96		
H	-100	-	-	-	-	-	-	-	-	-	-	-	-	-	-	-	-	-	-	-	-	-	-	-	-100	Н Ворончиков В.И.	101	ПБ КПСС, член, ВС РСФСР, пред. Презид.	н	150		
G	-71	-	-	-	-	-	-	-	-	-	-	-	-	-	-	-	-	-	-	-	-	-	-	-	-	100	Н Власов А.В.	102	ПБ КПСС, к.ч.ч., СМ РСФСР, пред.	п	146	
H	-100	-	-	-	-	-	-	-	-	-	-	-	-	-	-	-	-	-	-	-	-	-	-	-	-	-89	Г Манаенков Ю.А.	103	ЦК КПСС, секр.	н	53	
H	-100	-	-	-	-	-	-	-	-	-	-	-	-	-	-	-	-	-	-	-	-	-	-	-	-	-100	Н Соколов А.С.	215	обком, секр.	п	94	
G	-89	-	-	-	-	-	-	-	-	-	-	-	-	-	-	-	-	-	-	-	-	-	-	-	-	-86	С Степанов В.Н.	282	ВС КарАССР, пред. Презид.	н	106	
H	-100	-	-	-	-	-	-	-	-	-	-	-	-	-	-	-	-	-	-	-	-	-	-	-	-	-100	Н Братищев И.М.	461	вуз, инж. х.д. тр., зав. каф.	п	599	
H	-100	-	-	-	-	-	-	-	-	-	-	-	-	-	-	-	-	-	-	-	-	-	-	-	-	-100	Н Слободкин Ю.М.	359	нар. суд, город, пред.	п	96	
G	-71	-	-	-	-	-	-	-	-	-	-	-	-	-	-	-	-	-	-	-	-	-	-	-	-	-100	Н Тарасов Б.В.	252	в/с, генерал-лейт., нач. ПУ Пр-Ур ВО	н	49	
Лидеры группы "Россия"																																
F	-38	-	-	-	-	-	-	-	-	-	-	-	-	-	-	-	-	-	-	-	-	-	-	-	-	-100	Н Лисин В.П.	685	газета, корр.	н	37	
D	20	0	+	+	+	+	0	-	-	-	-	-	-	-	-	-	-	-	-	-	-	-	-	-	-	-33	Е Бабушкин С.Н.	460	госуниверситет, декан	п	539	
C	50	-	-	-	-	-	-	-	-	-	-	-	-	-	-	-	-	-	-	-	-	-	-	-	-	-65	Ф Глозов С.А.	422	в/с, майор	п	163	
B	78	+	+	+	+	+	0	+	+	+	+	+	+	+	+	+	+	+	+	+	+	+	+	+	-	13	О Нитков Ю.А.	461	вуз, пед., зав. каф.	п	212	
E	-14	0	+	+	+	+	-	-	-	-	-	-	-	-	-	-	-	-	-	-	-	-	-	-	-	-35	Ф Мазаев В.Д.	431	МВД, высш. след. инж., доцент	п	309	
Лидеры группы "Левый центр"																																
D	33	+	+	+	+	+	0	-	-	-	-	-	-	-	-	-	-	-	-	-	-	-	-	-	0	57	С Волгогонов Д.А.	330	в/с, генерал-полк., нач. института	н	60	
A	100	+	+	+	+	+	-	+	+	+	+	+	+	+	+	+	+	+	+	+	+	+	+	+	+	77	В Шахрай С.М.	461	ИГУ, зав. лаб.	н	10	
Лидеры "Демократической России"																																
A	100	+	+	+	+	+	+	+	+	+	+	+	+	+	+	+	+	+	+	+	+	+	+	+	+	100	А Бочаров И.А.	361	ВС СССР, секр. ком., б. дир. комбината	п	17	
A	100	+	+	+	+	+	+	+	+	+	+	+	+	+	+	+	+	+	+	+	+	+	+	+	+	-	78	В Манохин А.Н.	461	АН СССР, матем., зав. лаб.	п	525
A	100	+	+	+	+	+	+	+	+	+	+	+	+	+	+	+	+	+	+	+	+	+	+	+	+	-	85	В Комчатова В.Ф.	652	Гидрометцентр, ст. н.с.	п	59
A	100	+	+	+	+	+	+	+	+	+	+	+	+	+	+	+	+	+	+	+	+	+	+	+	+	+	100	А Ким Е.Н.	441	КБ, нач. отд.	п	735
A	100	+	+	+	+	+	+	+	+	+	+	+	+	+	+	+	+	+	+	+	+	+	+	+	+	+	100	А Филатов С.А.	462	НИИ, зав. отд.	п	24
Лидеры фракция "новых" партий																																
A	100	+	+	+	+	+	+	+	+	+	+	+	+	+	+	+	+	+	+	+	+	+	+	+	+	+	100	А Травкин И.И.	314	ВС СССР, пред. подком., б. слуш. ВПШ	п	8
A	100	+	+	+	+	+	+	+	+	+	+	+	+	+	+	+	+	+	+	+	+	+	+	+	+	0	89	В Толстой И.И.	462	опт. ин-т, нач. лаб.	п	120
A	100	+	+	+	+	+	+	+	+	+	+	+	+	+	+	+	+	+	+	+	+	+	+	+	+	+	100	А Пономарев Л.А.	642	АН СССР, физ., вед. н.с.	н	2
A	100	+	+	+	+	+	+	+	+	+	+	+	+	+	+	+	+	+	+	+	+	+	+	+	+	+	89	В Салье М.Е.	642	АН СССР, геолог., вед. н.с.	п	107
A	100	+	+	+	+	+	+	+	+	+	+	+	+	+	+	+	+	+	+	+	+	+	+	+	+	+	100	А Дмитриев И.Э.	653	вуз, фин. эк. ин-т, н.с.	п	130
A	100	+	+	+	+	+	+	+	+	+	+	+	+	+	+	+	+	+	+	+	+	+	+	+	+	+	100	А Румянцев О.Г.	644	АН СССР, эконом. н.с.	п	19
A	100	+	+	+	+	+	+	+	+	+	+	+	+	+	+	+	+	+	+	+	+	+	+	+	+	+	100	А Лысенко В.Н.	646	вуз, ИИИ, доцент	п	28
A	100	+	+	+	+	+	+	+	+	+	+	+	+	+	+	+	+	+	+	+	+	+	+	+	+	+	78	В Урашнев В.Г.	720	публицист	п	10
A	100	+	+	+	+	+	+	+	+	+	+	+	+	+	+	+	+	+	+	+	+	+	+	+	+	+	100	А Овечков С.И.	421	в/с, подполковник, преп. академии	п	20
Лидеры "Мемориала" и Клуба избирателей АН СССР																																
A	100	+	+	+	+	+	+	+	+	+	+	+	+	+	+	+	+	+	+	+	+	+	+	+	+	+	100	А Ковалев С.А.	645	АН СССР, инф., инженер	п	58
A	100	+	+	+	+	+	+	+	+	+	+	+	+	+	+	+	+	+	+	+	+	+	+	+	+	+	85	В Шабад А.Е.	642	АН СССР, физ., вед. н.с.	п	37

~~163~~
55

**Алфавитный список
народных депутатов РСФСР
(обозначения те же, что и в предыдущем региональном списке)**

165
57

29.12.90		"Список почтенных голосований на II Съезде народных депутатов РСФСР"																				Стр. 2							
R	RtI	a	b	c	d	e	f	g	h	i	j	k	l	m	n	o	p	q	r	s	t	u	RtII	R	Депутат	С.С.	Должность (на момент избрания)	И	Окр.В
И	-100																						-100	И Белкин Г.Г.	321	исполком, город, пред.	581		
А	100	+	+	+	+	+	0																65	С Белобородов А.Г.	511	алюм. завод, рабочий	199		
А	100	+	+	+	+	+																	85	В Белов В.И.	358	зам. прокурора, район	407		
А	100	-	0	-	0																		-20	Е Белоглазов Ю.М.	360	троллейбусное управл., город, нач.	800	Р	
Н	-100						0																-95	С Белоногов А.Н.	241	исполком, обл., пред.	263		
Е	0																						-10	Е Белорузов А.Е.	232	агропром, обл., пред.	590		
Е	0	+	+	+	+	+																	67	В Бельх Ю.В.	365	птицефабр., дир.	646		
А	100	+	+	+	+	+																	67	В Бельев А.А.	675	бел. "Век XX и мчр", гл. ред.	4		
Ф	-60						0																-95	С Бенов Г.М.	253	в/с, генерал-майор, нач. ПУ ВВС	19	И	
А	100	+	+	+	+	+																	89	В Березкин Н.Л.	481	больница, район, гл. врач	222		
Н	-100																						-63	Ф Березняков Г.А.	241	исполком, обл., пред.	491		
Н	-100																						-89	С Берестовой В.И.	213	обком, 2 секр.	283		
А	100	+	+	+	+	+								0	+								61	С Беспалов В.В.	441	завод, нач. цеха	843	Р	
А	100	0	+	+	+	+																	67	В Бигнов Р.И.	411	секр., партком	783		
А	100	+	+	+	+	+	0	+															84	В Бир А.Ф.	511	шахта, рабочий	438		
Д	30	+	+	+	+	+																	60	С Бичелдей К.А.	652	НИИ, ст. н.с.	132	И	
Д	20	+	+	+	+	+																	-58	Ф Блажитко Е.М.	646	вуз, мед., доцент	523		
А	100	+	+	+	+	+																	37	С Блынов А.К.	473	ср. шк., дир.	133	И	
А	100	+	+	+	+	+																	90	В Блохин А.В.	369	биоконб., гл. энергетик	103		
Е	0																						-100	И Бобиков А.А.	374	колхоз, пред.	685		
Г	-80																						-74	С Бобков Ф.Д.	261	КГБ, 1 зам. пред.	122	И	
А	100	+	+	+	+	+																	100	А Богаенко Н.В.	511	завод, рабочий	521		
Е	-20	+	+	+	+	+																	78	В Богатырев Б.Б.	236	СМ Чечни АССР, гл. госинспектор	884		
Г	-78	-	0	0																			-60	Ф Богачев Е.Б.	228	СМ Татар АССР, министр	858		
Н	-100																						-81	С Богданов В.Е.	311	горком, 1 секр.	827		
Е	0																						-86	С Богданов В.Л.	361	ПО, ген. дир.	722		
А	100	+	+	+	+	+																	90	В Богомолов Г.А.	511	ПО, рабочий	117		
Н	-100																						-80	С Бодлякин В.С.	244	исполком, город, пред.	352		
С	50	+	+	+	+	+																	44	С Бойко В.А.	474	дир. шк. искусств	182	Р	
Н	-100																						-56	Ф Бок В.Ф.	471	детск. дом, дир.	679		
Н	-100																						-83	С Бокос В.А.	241	исполком, обл., пред.	58	И	
Н	-100																						-79	С Болотов И.А.	319	исполком, обл., нач. отд.	494		
В	80	+	+	+	+	+	0	+															65	С Большаков Б.Т.	343	УКБ, обл., нач. отд.	376	Р	
Е	0						0																25	Д Большаков А.И.	374	колхоз, пред.	795		
Н	-100																						-89	С Бондарев В.П.	212	горком, г. Ставрополь, 1 секр.	231		
А	100	+	+	+	+	+																	100	А Бондарев Г.С.	653	НИИ, н.с.	89		
В	-11																						-50	Ф Бондарчук Н.М.	383	вуз, с/х, ректор	161		
В	90	+	+	+	+	+	0	+															90	В Борзенко В.С.	511	авторем. завод, рабочий	346		
Н	-100																						-89	С Борискин О.А.	213	обком, 2 секр.	496	Р	
Н	-100	0	-	+	0	0																	-44	Ф Бородин П.П.	244	исполком, город, пред.	895	Р	
Е	-11																						0	Е Бочаров В.И.	363	строит. комбинат, нач.	431		
А	100	+	+	+	+	+																	100	А Бочаров М.А.	361	ВС СССР, секр. ком. б. дир. комбината	17		
А	-62																						-100	И Бочкарев В.К.	323	исполком, район, пред.	566		
А	100	+	+	+	+	+	0	+															85	В Брагин В.И.	313	райком, 1 секр.	406		
Н	-100																						-100	И Братцев И.И.	461	вуз, инж. х. д. тр., зав. каф.	599		
В	80	+	+	+	+	+	0	0															63	С Бречалов А.В.	680	газета, ред.	215		
А	100	+	+	+	+	+																	80	В Брусничин Н.Ю.	413	ВЛКСМ, секр. ком. завода	471		
А	100	+	+	+	+	+	0																92	В Бреховский В.Ф.	311	горком, 1 секр.	86		
О	33																						-16	Е Бубляев Д.С.	679	ТАСС, соб. корр.	896		
А	100	+	+	+	+	+																	100	А Бугринов А.Л.	421	в/с, подполковник, преп. академик	2		
В	67	+	+	+	+	+	0	+															65	С Будин В.П.	369	завод, гл. конструктор	880		
С	11	+	+	+	+	+																	13	Д Булаев Ю.А.	362	завод, дир.	578		
С	40	+	+	+	+	+																	40	С Булах А.П.	441	завод, нач. цеха	610		
Н	-100						0																-65	Ф Булдаев С.Н.	225	СМ Бур АССР, пред.	92	И	
Г	-80																						-89	С Булыгин В.В.	242	исполком, обл., 1 зам. пред.	288		
Г	-78																						-84	С Буслов Н.Г.	371	совхоз, дир.	502		
А	100	0	+	+	+	+																	85	В Буторин А.Н.	611	ПО, вед. инженер	25	И	
Г	-80																						-50	Ф Быстров С.Н.	441	с/х ПО, зав. отд.	232		
Н	-100						0	+															-47	Ф Бызюра Н.П.	411	секр., партком	238		
А	100	+	+	+	+	+																	65	С Бычков В.П.	481	больница, гор., гл. врач	31	И	
А	100	+	+	+	+	+	0	+															95	В Вайнштейн В.Х.	483	больница, обл., зав. отд.	56	И	
Д	10	+	+	+	+	+	0	0															-26	Е Валеев Р.Р.	511	завод, рабочий	797	Р	
Д	29	+	0	+	+	+																	-24	Е Варнаваев В.А.	212	горком, г. Омск, 1 секр.	534		
А	100	+	+	+	+	+																							

103
61

29.12.90															"Список поименных голосований на II Съезде народных депутатов РСФСР"															Стр. 6	
R	Rtl	abcde	fgh	ijkl	mno	pqrst	u	RtlR	Депутат	С.С.	Должность (на момент избрания)										И	Окр.В									
G	-88	+	+	+	+	+	+		-7 Е Кехлеров С.Г.	276	прокурор, Даг АССР, зам.										815	р									
H	-100	+	+	+	+	+	+		-90 Г Кибирев Б.Г.	213	крайком, 2 секр.										178										
A	100	+	+	+	+	+	+		100 А Ким Е.Н.	441	КБ, нач. отд.										735										
A	100	+	+	+	+	+	+		111 Кириллов В.Я.	680	газета, ред.										415										
E	-11	+	+	+	+	+	+		47 С Кириченко Л.М.	321	исполком, город, пред.										316										
E	-25	0	0	0	0	0	0		-63 Г Киргичиков В.А.	321	исполком, город, пред.										143										
A	100	+	+	+	+	+	+		83 В Киселев В.В.	444	разрез, ст. мех.										439										
A	100	+	+	+	+	+	+		100 А Киселев М.М.	655	вуз, фин.-экон. т, эк. лаб.										123										
A	100	+	+	+	+	+	+		90 В Кислядин В.А.	473	ср. шк., дир.										585										
B	71	+	+	+	+	+	+		100 А Кислюк Н.Б.	369	разрез, гл. экономист										н 45										
D	20	+	+	+	+	+	+		-53 F Китов Ю.Б.	365	птицевод. ПО, ген. дир.										634										
F	-50	+	+	+	+	+	+		-37 F Клепикова Р.А.	646	вуз, мед., доцент										267										
A	100	+	+	+	+	+	+		100 А Клименок А.Л.	685	газета, корр.										571										
A	100	+	+	+	+	+	+		90 В Кловгант В.В.	356	ОВД, район, зам. нач.										758										
B	70	+	+	+	+	+	+		85 В Кловв Н.В.	360	автотранс. предпр., дир.										760										
H	-100	+	+	+	+	+	+		20 D Кобец К.И.	251	в/с, генерал-полк., нач. войск связи										100										
A	100	+	+	+	+	+	+		100 А Кобзев А.В.	461	вуз, АСУ, зав. каф.										696										
A	78	+	+	+	+	+	+		100 А Ковалев А.Я.	361	ПО, ген. дир.										335										
F	-50	+	+	+	+	+	+		60 С Ковалев В.А.	242	исполком, обл., 1 зам. пред.										н 84	н									
G	-80	+	+	+	+	+	+		-90 G Ковалев Л.И.	252	в/с, генерал-лейт., ком. группы войск										626										
C	56	+	+	+	+	+	+		-41 F Ковалев М.А.	374	колхоз, пред.										205										
A	100	+	+	+	+	+	+		100 А Ковалев С.А.	645	АН СССР, инф. инженер										58	р									
H	-100	+	+	+	+	+	+		-33 E Ковалгин А.Ф.	241	исполком, обл., пред.										573										
H	-100	+	+	+	+	+	+		-100 H Ковтунов А.В.	251	в/с, генерал-полк., ком. войсками ДВ										806										
C	60	+	+	+	+	+	+		111 Коган Л.И.	481	псих. больница, гл. врач										676										
G	-75	+	+	+	+	+	+		-35 F Кокин А.С.	231	обл. потреб. совз, пред. правл.										644										
A	100	+	+	+	+	+	+		86 В Кококин Е.М.	643	АН СССР, гуманитар., ст. н.с.										21										
G	-70	+	+	+	+	+	+		-42 F Козаев Т.С.	383	вуз, с/х, ректор										н121	н									
F	-60	+	+	+	+	+	+		-25 E Козлов Н.Д.	371	совхоз, дир.										62										
A	100	+	+	+	+	+	+		60 С Козлова Л.В.	483	больница, район, зав. отд.										66										
A	100	+	+	+	+	+	+		44 С Козырь В.И.	446	стройобъед., бригадир										727										
H	-100	+	+	+	+	+	+		-100 H Коков В.И.	211	обком, 1 секр.										818										
H	-100	+	+	+	+	+	+		-79 G Кокошкин Ю.П.	365	птицефабр., дир.										139										
H	-100	+	+	+	+	+	+		-83 G Кокшаров Б.Н.	362	текст. комб., дир.										638	р									
H	-100	+	+	+	+	+	+		-56 F Колганов А.В.	365	мелiorац. объед., нач.										618										
D	20	+	+	+	+	+	+		68 В Колодезников В.И.	381	проектн. НИИ, дир. филиала										н147	н									
G	-78	+	+	+	+	+	+		-100 H Колтунов А.Б.	253	в/с, генерал-майор										274										
F	-60	+	+	+	+	+	+		-40 F Комков В.П.	371	совхоз, дир.										68										
A	100	+	+	+	+	+	+		85 В Комнатов В.Ф.	652	Гидрометцентр, ст. н.с.										59										
C	56	+	+	+	+	+	+		83 В Кондобаев Г.С.	443	хлебкомб., зам. гл. инж.										388										
B	78	+	+	+	+	+	+		47 С Кондратов Б.П.	353	УВД, обл., нач. отд. след. упр.										3	р									
G	-78	+	+	+	+	+	+		-33 E Кондряков Г.Ф.	211	обком, 1 секр.										308										
A	71	+	+	+	+	+	+		-63 F Конев В.С.	362	завод, дир.										840										
A	100	+	+	+	+	+	+		69 В Коновалов Б.А.	680	газета, ред.										518										
A	100	+	+	+	+	+	+		100 А Кононов А.Л.	652	ин-т, ст. н.с.										31										
D	20	+	+	+	+	+	+		-35 F Константинов Г.Е.	371	совхоз, дир.										774										
A	100	+	+	+	+	+	+		89 В Константинов И.В.	511	ПО, рабочий										105	р									
B	78	+	+	+	+	+	+		100 А Копейка А.К.	670	Ком. по ТВ и РВ, зам. пред.										н 20	н									
C	56	+	+	+	+	+	+		60 С Коптенко И.И.	444	управл. бур. раб. наст.										724										
A	100	+	+	+	+	+	+		72 В Копылов А.Т.	441	завод, нач. отд.										146										
C	60	+	+	+	+	+	+		-60 F Корепанов Ю.И.	374	колхоз, пред.										н136										
G	-80	+	+	+	+	+	+		-56 F Корнилов Ю.И.	264	УКГБ, обл., нач.										675										
H	-100	+	+	+	+	+	+		-71 G Корнилова Э.А.	464	АН СССР, эконом., зав. сект.										н145	н									
H	-100	+	+	+	+	+	+		88 В Коровников А.В.	420	в/с, подполковник, нач. полит. отд. в/ч										67										
C	40	+	+	+	+	+	+		58 С Королев В.Ф.	483	больница, район, зав. отд.										650	р									
H	-100	+	+	+	+	+	+		-58 F Королев Ю.В.	242	исполком, обл., 1 зам. пред.										85										
F	-56	0	0	0	0	0	0		-41 F Коршунов Л.А.	321	исполком, город, пред.										158										
A	100	+	+	+	+	+	+		94 В Корягина Т.И.	462	НИИ, зав. отд.										15										
A	100	+	+	+	+	+	+		70 В Косогин А.С.	512	х.д., машинист										751	р									
F	-38	+	+	+	+	+	+		20 D Костин А.М.	446	завод, рук. группы цеха										554	р									
C	44	+	+	+	+	+	+		87 В Костоев И.Ю.	441	завод, нач. отд.										н139	н									
F	-50	+	+	+	+	+	+		-63 F Кострич А.И.	213	обком, 2 секр.										707										
A	100	+	+	+	+	+	+		42 С Котельников В.И.	511	ПО, рабочий										537										
A	100	+	+	+	+	+	+		80 В Котенков А.А.	421	в/с, подполковник, зам. нач. ПО в/ч										257										
F	-60	+	+	+	+	+	+		-63 F Котларенко Ф.И.	360	х.д., нач.										604										
G	-80	+	+	+	+	+	+		-67 G Кравченко Н.П.	213	обком, 2 секр.										616										
E	-33	+	+	+	+	+	+		-16 E Крачков В.И.	311	горком, 1 секр.										80										
A	100	+	+	+	+	+	+		100 А Красавченко С.Н.	676	журнал, зам. гл. ред.										н 5	н									
H	-100	+	+	+	+	+	+		-100 H Краснов Ю.И.	311	горком, 1 секр.										409										
F	-57	0	0	0	0	0	0		-44 F Красов Д.И.	451	совхоз, бригадир										501										
C	60	+	+	+	+	+	+		100 А Крестьянинов Л.А.	472	лесотех. шк., дир.										393										
E	-20	+	+	+	+	+	+		-10 E Кривошапкин А.В.	310	обком, зам. зав. отд.										н148	н									
A	100	+	+	+	+	+	+		68 В Кривченко А.А.	679	ТАСС, соб. корр.										н 24	н									
F	-38	+	+	+	+	+	+		-88 G Кропотов И.Е.	311	горком, 1 секр.										531										
B	71	+	+	+	+	+	+		-69 G Крымов А.В.	361	ПО, ген. дир.										148										
A	100	+	+	+	+	+	+		89 В Кречков В.В.	682	газета, зав. отд.										419										
H	-100	+	+	+	+	+	+		-89 G Кржевских Н.Ф.	243	исполком, кр., зам. пред.										187										
A	100	+	+	+	+	+	+		100 А Кудина Л.С.	681	газета, отв. секр.										692										
A	-33	+	+	+	+	+	+		-33 E Кузин А.Ф.	322	исполком, гор., зав. отделом										737										
A	100	+	+	+	+	+	+		80 В Кузнецов А.М.	354	УВД, обл., и.о. зам. нач. отд.										515										
F	-56	0	0	0	0	0	0		-19 E Кузнецов В.А.	382	гуманит. НИИ, зам. дир.										848										
A	100	+	+	+	+	+	+		89 В Кузнецов В.И.	624	ср. шк., учитель										27										
A	100	+	+	+	+	+	+		100 А Кузнецов Е.С.	441	ПО, нач. ЦКБ										311										
B	80	+	+	+	+	+	+		76 В Кузнецов Н.Н.	344	УКГБ, обл., ст. оперуполномоч.										547										

29.12.90		"Список поименных голосований на II Съезде народных депутатов РСФСР"																				Стр. 7								
R	RtI	a	b	c	d	e	f	g	h	i	j	k	l	m	n	o	p	q	r	s	t	u	RtII	R	Депутат	С.С.	Должность (на момент избрания)	И	Окр.В	
H	-100																							-75	Г Кузнецов Ю.Н.	264	УКБ, обл., нач.	622		
G	-78																								111	Кузьмин Б.Г.	374	колхоз, пред.	449	
A	100	+	+	+	+	+	+	+	+	+	+	+	+	+	+	+	+	+	+	+	+	+			80	В Кузьмин В.Г.	613	НПО, инженер-конструктор	99	
A	100	+	+	+	+	+	+	+	+	+	+	+	+	+	+	+	+	+	+	+	+	+			100	А Кузьмин Ю.И.	511	завод, рабочий	691	
A	100	+	+	+	+	+	+	+	+	+	+	+	+	+	+	+	+	+	+	+	+	+			85	В Кулаков В.Н.	648		697	
B	70	-	-	-	-	-	-	-	-	-	-	-	-	-	-	-	-	-	-	-	-	-			30	Д Кулаковский А.В.	369	ПО, гл. инженер	239	
C	50	+	+	+	+	+	+	+	+	+	+	+	+	+	+	+	+	+	+	+	+	+			37	С Кулеба В.А.	367	мет. комб., ген. дир.	788	
D	30	-	-	-	-	-	-	-	-	-	-	-	-	-	-	-	-	-	-	-	-	-			-41	Ф Куренков Ю.В.	360	автодор. объедин., нач.	719	
A	100	+	+	+	+	+	+	+	+	+	+	+	+	+	+	+	+	+	+	+	+	+			100	А Курцын П.Д.	461	госуниверситет, зав. каф.	826	р
A	100	+	+	+	+	+	+	+	+	+	+	+	+	+	+	+	+	+	+	+	+	+			89	В Куркова Б.А.	671	Ком. по ТВ и РВ, гл. ред.	134	
B	80	-	-	-	-	-	-	-	-	-	-	-	-	-	-	-	-	-	-	-	-	-			0	Е Курочкин А.П.	371	совхоз, дир.	н111	
H	-100																								-80	Г Куц Г.А.	263	ХГБ, ПУ погран. округ, нач.	н108	
A	100	+	+	+	+	+	+	+	+	+	+	+	+	+	+	+	+	+	+	+	+	+			91	В Кучеренко И.М.	356	УВД, район, зам. нач.	132	
B	90	-	-	-	-	-	-	-	-	-	-	-	-	-	-	-	-	-	-	-	-	-			-82	Г Кушарев А.Л.	374	колхоз, пред.	410	
B	80	-	-	-	-	-	-	-	-	-	-	-	-	-	-	-	-	-	-	-	-	-			-94	Г Кушарев Л.Н.	371	совхоз, дир.	413	
H	-100																								-63	Ф Кушаренко И.И.	242	исполком, обл., 1 зам. пред.	н 67	н
A	100	+	+	+	+	+	+	+	+	+	+	+	+	+	+	+	+	+	+	+	+	+			35	С Кыштынов С.Л.	321	исполком, город, пред.	663	
F	-40	-	-	-	-	-	-	-	-	-	-	-	-	-	-	-	-	-	-	-	-	-			-64	Ф Лаврушин Н.И.	374	колхоз, пред.	738	
A	100	+	+	+	+	+	+	+	+	+	+	+	+	+	+	+	+	+	+	+	+	+			80	В Лазарев В.П.	483	больница, район, зав. отд.	72	р
F	-40	-	-	-	-	-	-	-	-	-	-	-	-	-	-	-	-	-	-	-	-	-			-63	Ф Лазченко К.Н.	361	ПО, ген. дир.	606	
G	-80	-	-	-	-	-	-	-	-	-	-	-	-	-	-	-	-	-	-	-	-	-			-68	Г Лаптев М.Н.	512	ж.д., машинист	509	
B	75	+	+	+	+	+	+	+	+	+	+	+	+	+	+	+	+	+	+	+	+	+			90	В Лаптев Н.И.	374	колхоз, пред.	680	
H	-100																								-64	Ф Лаптев П.Д.	365	комбизорм. завод, дир.	754	
B	75	+	+	+	+	+	+	+	+	+	+	+	+	+	+	+	+	+	+	+	+	+			-47	Ф Лапшин И.И.	371	совхоз, дир.	97	
G	-75	-	-	-	-	-	-	-	-	-	-	-	-	-	-	-	-	-	-	-	-	-			-64	Ф Латцердс В.Я.	367	опытн. завод ВНИИ, дир.	243	
C	56	+	+	+	+	+	+	+	+	+	+	+	+	+	+	+	+	+	+	+	+	+			80	В Латышев П.М.	351	УВД, город, нач.	575	
C	50	+	+	+	+	+	+	+	+	+	+	+	+	+	+	+	+	+	+	+	+	+			89	В Лахова Е.Ф.	320	исполком, обл., зам. нач. ГУ	634	р
C	43	-	-	-	-	-	-	-	-	-	-	-	-	-	-	-	-	-	-	-	-	-			-15	Е Лачугин И.Г.	411	секр., партком	336	р
A	100	+	+	+	+	+	+	+	+	+	+	+	+	+	+	+	+	+	+	+	+	+			63	С Лебедев Ю.А.	367	инженерный центр, дир.	н151	
H	-100																								-64	Ф Леонтьев А.М.	282	ВС ЧувАССР, пред. Презид.	891	
G	-78	-	-	-	-	-	-	-	-	-	-	-	-	-	-	-	-	-	-	-	-	-			-67	Г Леонтьев А.П.	211	обком, 1 секр.	545	
O	11	-	-	-	-	-	-	-	-	-	-	-	-	-	-	-	-	-	-	-	-	-			-35	Ф Лепляка В.Я.	371	совхоз, дир.	608	
O	20	0	-	-	-	-	-	-	-	-	-	-	-	-	-	-	-	-	-	-	-	-			-40	Ф Лета Т.И.	482	больница, область, зам. гл. вр.	325	
A	100	+	+	+	+	+	+	+	+	+	+	+	+	+	+	+	+	+	+	+	+	+			89	В Левицкая В.В.	684	журналист, домохозяйка	82	
F	-38	-	-	-	-	-	-	-	-	-	-	-	-	-	-	-	-	-	-	-	-	-			-100	Н Лисин В.П.	685	Газета, корр.	н 37	н
D	30	+	+	+	+	+	+	+	+	+	+	+	+	+	+	+	+	+	+	+	+	+			83	В Литвинов Ю.А.	422	в/с, майор	457	
H	-100																								-94	Г Литовченко А.П.	211	обком, 1 секр.	н 82	
H	-100																								-11	Е Лихачев В.И.	321	исполком, город, пред.	551	
E	-20	-	-	-	-	-	-	-	-	-	-	-	-	-	-	-	-	-	-	-	-	-			-56	Ф Логинов В.П.	374	колхоз, пред.	327	
B	70	-	-	-	-	-	-	-	-	-	-	-	-	-	-	-	-	-	-	-	-	-			-83	Г Лодкин Ю.Е.	679	ТАСС, соб. корр.	297	
F	-57	-	-	-	-	-	-	-	-	-	-	-	-	-	-	-	-	-	-	-	-	-			-13	Е Лоза Л.И.	360	мор. пароходство, нач.	180	
E	-33	-	-	-	-	-	-	-	-	-	-	-	-	-	-	-	-	-	-	-	-	-			-100	К Ломач М.М.	365	АЛК, ген. дир.	186	
H	-100																								-70	Г Лоптев В.П.	374	колхоз, пред.	455	
A	100	+	+	+	+	+	+	+	+	+	+	+	+	+	+	+	+	+	+	+	+	+			47	С Лопков В.Н.	431	МВД, высш. шк. мил., ст. гр. п.	535	р
B	90	+	+	+	+	+	+	+	+	+	+	+	+	+	+	+	+	+	+	+	+	+			68	В Луговой А.Н.	612	завод, инженер	402	р
F	-38	-	-	-	-	-	-	-	-	-	-	-	-	-	-	-	-	-	-	-	-	-			-68	Г Лузянин Г.С.	361	ПО, ген. дир.	642	
B	70	+	+	+	+	+	+	+	+	+	+	+	+	+	+	+	+	+	+	+	+	+			21	Д Лукашов Ф.П.	445	льнокомбинат, пом. мастера	456	
E	78	+	+	+	+	+	+	+	+	+	+	+	+	+	+	+	+	+	+	+	+	+			100	А Лукшин В.П.	650	ВС СССР, координатор гр.	н 9	н
B	-12	0	+	+	+	+	+	+	+	+	+	+	+	+	+	+	+	+	+	+	+	+			74	В Луцев А.Е.	444	ПО, мастер цеха	477	р
A	100	+	+	+	+	+	+	+	+	+	+	+	+	+	+	+	+	+	+	+	+	+			100	А Луцкий В.В.	461	НГУ, зав. лаб.	1	
G	-80	-	-	-	-	-	-	-	-	-	-	-	-	-	-	-	-	-	-	-	-	-			-89	Г Луппов А.М.	311	горком, 1 секр.	544	
B	90	+	+	+	+	+	+	+	+	+	+	+	+	+	+	+	+	+	+	+	+	+			89	В Лучинский Ю.М.	692	юрид. консульт., молод. центр, зав.	124	
C	60	+	+	+	+	+	+	+	+	+	+	+	+	+	+	+	+	+	+	+	+	+			71	В Лысенко Б.И.	331	в/с, генерал-майор, нач. училища	782	
A	100	+	+	+	+	+	+	+	+	+	+	+	+	+	+	+	+	+	+	+	+	+			89	В Лысенко В.А.	413	ВЛКСМ, секр. ком. ВНИИ	9	
A	100	+	+	+	+	+	+	+	+	+	+	+	+	+	+	+	+	+	+	+	+	+			100	А Лысенко В.Н.	646	вуз, ИАИ, доцент	28	
A	100	+	+	+	+	+	+	+	+	+	+	+	+	+	+	+	+	+	+	+	+	+			88	В Лысов П.А.	681	газета, отв. секр.	н 54	
A	100	+	+	+	+	+	+	+	+	+	+	+	+	+	+	+	+	+	+	+	+	+			88	В Любимов А.М.	674	ЦТ, "Взгляд", спец. корр.	н 76	н
D	10	+	+	+	+	+	+	+	+	+	+	+	+	+	+	+	+	+	+	+	+	+			11	О Любимов В.Н.	313	райком, 1 секр.	н 68	н
H	-100																								-69	Г Магомедов И.М.	282	ВС ДагАССР, пред. Презид.	813	
E	-14	0	+	+	+	+	+	+	+	+	+	+	+	+	+	+	+	+	+	+	+	+			-35	Ф Мазеев В.Д.	431	МВД, высш. след. шк., доцент	309	р
E	-33	-	-	-	-	-	-	-	-	-	-	-	-	-	-	-	-	-	-	-	-	-			-94	Г Маймаго Г.Н.	324	исполком, район, зам. пред.	н163	н
A	100	+	+	+	+	+	+	+	+	+	+	+	+	+	+	+	+	+	+	+	+	+			94	В Макараев Н.П.	460	госуниверситет, декан	839	
A	100	+	+	+	+	+	+	+	+	+	+	+	+	+	+	+	+	+	+	+	+	+			100	А Макаров В.П.	480	СДФ, мед. - псих. центр, дир.	469	
H	-100																								-44	Ф Макаров Ю.С.	215	обком, секр.	н 36	
H	-100																								-76	Г Макеев А.И.	313	райком, 1 секр.	756	
F	-60	+	+	+	+	+	+	+	+	+	+	+	+	+	+	+	+	+	+	+	+	+			15	Д Макин Н.И.	365	конзавод, дир.	177	
A	100	+	+	+	+	+	+	+	+	+	+	+	+	+	+	+	+	+	+	+	+	+			88	В Малей М.Д.	381	ВНИИ, дир.	41	р
H	-100																													

41
63

29.12.90													"Список поименных голосованных на II Съезде народных депутатов РСФСР"													Стр. 8									
R	Rt	i	a	b	c	d	e	f	g	h	i	j	k	l	m	n	o	p	q	r	s	t	u	Rt	l	R	Депутат	С.С.	Должность (на момент избрания)	И	Окр.В				
D	14	+	+	0	+	+																				31	D	Мастафов В.Ж.	363	ПО, ген. дир.	817				
E	0																										-27	E	Маточкин Ю.С.	383	вуз, пов. квалиф. рук. раб., ректор	400			
E	-20	+	+	+	+	+	0	+																			65	C	Матросов В.Г.	363	строит. трест, управл.	824			
D	11	+	+	+	+	+	0																					74	B	Матчак Я.А.	362	завод, дир.	175		
D	33	+	+	+	+	+																						5	D	Маханов В.И.	511	шахта, рабочий	443	р	
B	80	+																										75	B	Махиянов Н.	613	ПО, инженер	865		
A	100	+	+	+	+	+	+	+	+	+	+	+	+	+	+	+	+	+	+	+	+	+	+	+	+		90	B	Машков В.В.	441	электрохим. комб., нач. бюро	668			
A	100	+	+	+	+	+	+	+	+	+	+	+	+	+	+	+	+	+	+	+	+	+	+	+	+		100	A	Медведев А.Н.	644	АН СССР, физ., н.с.	29			
F	-50	+	+	+	+	+	0																					-42	F	Медведев А.С.	319	исполком, обл., зав. отд.	н 38	н	
A	100	+	+	0	+	+	+	+	+	+	+	+	+	+	+	+	+	+	+	+	+	+	+	+	+		53	C	Медведев В.Ф.	432	УВД, ст. оперуполном.	658			
B	80	+	+	+	+	+																						-26	E	Медведев Н.Г.	374	колхоз, пред.	474		
B	86	+	+	0	+	+	+	+	+	+	+	+	+	+	+	+	+	+	+	+	+	+	+	+	+		80	B	Медведев Н.П.	411	секр., партком	н117	н		
A	100	+	+	+	+	+	+	+	+	+	+	+	+	+	+	+	+	+	+	+	+	+	+	+	+		100	A	Медведев П.А.	646	ИГУ, доцент	56			
G	-71	+	+	+	+	+	0																					-40	F	Медведева Н.А.	433	нач. инспекции по делам несом. РСФСР	102		
H	-100	+	+	+	+	+	0																					-95	G	Мельниченко А.А.	373	совхоз, гл. агроном	260		
A	100	+	+	+	+	+	0																						95	B	Меньшиков В.Ф.	441	металлург. комб., нач. лаб.	495	
F	-56	+	+	+	+	+																						-100	K	Мережняк К.Г.	311	горком, 1 секр.	170		
A	100	+	+	+	+	+	+	+	+	+	+	+	+	+	+	+	+	+	+	+	+	+	+	+	+		100	A	Мещерский А.Н.	681	АиФ, зам. гл. ред.	35			
A	100	+	+	+	+	+	+	+	+	+	+	+	+	+	+	+	+	+	+	+	+	+	+	+	+		87	B	Михайлов Р.К.	673	Гостелерадио, ред. студ. ТВ	н 95	н		
A	100	+	+	+	+	+	+	+	+	+	+	+	+	+	+	+	+	+	+	+	+	+	+	+	+		76	B	Михайлов А.К.	461	вуз, зав. ка	н 91	н		
H	-100	+	+	+	+	+																						-60	F	Миков Г.С.	365	конезавод, дир.	587		
D	33	+	+	+	+	+																						-50	F	Миков П.Г.	371	совхоз, дир.	208		
E	0	+	+	+	+	+																						-37	F	Миллер Ю.Э.	360	терр. автотранс. объедин., ген. дир.	716		
A	100	+	+	+	+	+	+	+	+	+	+	+	+	+	+	+	+	+	+	+	+	+	+	+	+		86	B	Мионов В.П.	720	"Хронык", ред.	39			
B	78	+	+	+	+	+	0																					13	D	Митюков М.А.	461	вуз, пед., зав. каф.	212	р	
D	33	+	+	+	0	+																						-31	E	Михайлец Г.А.	511	шахта, рабочий	430		
G	-75	+	+	+	+	+																						-29	E	Михайлов Б.Ч.	225	СМ КалмАССР, пред.	н101	н	
B	80	+	+	+	+	+																						70	B	Михайлов В.Ю.	680	газета, ред.	892		
E	-20	+	+	+	+	+																						-100	H	Михайлов В.В.	242	исполком, обл., 1 зам. пред.	429		
A	100	+	+	+	+	+	+	+	+	+	+	+	+	+	+	+	+	+	+	+	+	+	+	+	+		79	B	Михайлов В.Я.	685	газета, корр.	516	р		
A	100	+	+	+	+	+	+	+	+	+	+	+	+	+	+	+	+	+	+	+	+	+	+	+	+		65	C	Михайлов С.А.	362	завод, дир.	648			
H	-100	+	+	+	+	+																						-85	G	Михеев С.В.	369	завод, ген. конструктор	75		
B	90	+	+	+	+	+	0																					-38	F	Мишарин А.В.	371	совхоз, дир.	834		
A	100	+	+	+	+	+	+	+	+	+	+	+	+	+	+	+	+	+	+	+	+	+	+	+	+		63	C	Мишустина Л.П.	680	газета, ред.	653			
A	100	+	+	+	+	+	+	+	+	+	+	+	+	+	+	+	+	+	+	+	+	+	+	+	+		90	B	Мозго И.И.	372	совхоз, зам. дир.	361			
A	100	+	+	+	+	+	+	+	+	+	+	+	+	+	+	+	+	+	+	+	+	+	+	+	+		88	B	Молоствов М.И.	515	почтальон	н 14	н		
H	-100	+	+	+	+	+																						10	D	Молочков В.И.	375	колхоз, гл. зоотехник	172	р	
G	-86	+	+	+	+	+																						-44	F	Монгуш В.С.	371	совхоз, дир.	н131	н	
G	-80	+	+	+	+	+																						-80	G	Моор П.С.	374	колхоз, пред.	789	р	
A	100	+	+	+	+	+	+	+	+	+	+	+	+	+	+	+	+	+	+	+	+	+	+	+	+		63	C	Морозов В.А.	481	больница, город, гл. врач	135			
A	100	+	+	+	+	+	+	+	+	+	+	+	+	+	+	+	+	+	+	+	+	+	+	+	+		90	B	Морозов К.А.	411	секр., партком	302			
C	40	+	+	+	+	+																						50	C	Морокин В.И.	647	вуз, авиац., ст. преп.	851		
A	100	+	+	+	+	+	+	+	+	+	+	+	+	+	+	+	+	+	+	+	+	+	+	+	+		26	E	Москвитин А.И.	231	обл. потреб. союз, пред. правл.	348			
A	100	+	+	+	+	+	0																					95	B	Москвич Ю.И.	642	АН СССР, физ., вед. н.с.	197		
A	100	+	+	+	+	+	+	+	+	+	+	+	+	+	+	+	+	+	+	+	+	+	+	+	+		88	B	Мостовой А.А.	685	газета, корр.	609			
F	-60	+	+	+	+	+	+	+	+	+	+	+	+	+	+	+	+	+	+	+	+	+	+	+	+		78	G	Мосыченко В.И.	241	исполком, обл., пред.	478			
G	-67	+	+	+	+	+	0																					-76	G	Мотин В.И.	362	завод, дир.	602		
E	0	+	+	+	+	+																						-36	F	Мукубеков М.Б.	226	СМ КалмАССР, 1 зам. пред.	822	р	
B	78	+	+	+	+	+	+	+	+	+	+	+	+	+	+	+	+	+	+	+	+	+	+	+	+		73	F	Мукусов В.В.	674	ТВ, "Взгляд", коммент.	н 3			
B	90	+	+	+	+	+	0																						39	C	Мулдашев Э.Р.	480	НИТК, зав. лаб.	784	
A	100	+	+	+	+	+	+	+	+	+	+	+	+	+	+	+	+	+	+	+	+	+	+	+	+		89	B	Муравьев И.В.	648	вуз, политех., аспирант.	н 33			
H	-100	+	+	+	+	+																						-83	G	Муренкин К.П.	211	обком, 1 секр.	641		
H	-100	+	+	+	+	+																						-83	G	Муха В.П.	211	обком, 1 секр.	533		
G	-71	+	+	+																															

47.7
64

29.12.90															"Список поименных голосований на II Съезде народных депутатов РСФСР"															Стр. 9	
R	RtI	a	b	c	d	e	f	g	h	i	j	k	л	м	н	о	p	q	r	s	t	u	RtII	R	Депутат	С.С.	Должность (на момент избрания)	№	Окр.		
B	75	+	+	+	+	+	+	+	+	+	+	+	+	+	+	+	+	+	+	+	+	+	89	В	Носовец С.А.	672	Ком.по ТВ и РВ,ст.ред.студ.	59	н		
D	20	+	+	+	+	+	+	+	+	+	+	+	+	+	+	+	+	+	+	+	+	+	33	D	Мунуев С.Х.М.	314	райком,2 секр.	886			
G	-75	+	+	+	+	+	+	+	+	+	+	+	+	+	+	+	+	+	+	+	+	+	47	C	Овчинников В.А.	362	радиозавод,дир.	301			
A	100	+	+	+	+	+	+	+	+	+	+	+	+	+	+	+	+	+	+	+	+	+	50	C	Огородников Н.Д.	681	газета, зам.ред.	157	н		
C	62	+	+	+	+	+	+	+	+	+	+	+	+	+	+	+	+	+	+	+	+	+	65	C	Одиянков Е.Г.	481	кардиол.дисп.,гл.врач	134	н		
B	78	+	+	+	+	+	+	+	+	+	+	+	+	+	+	+	+	+	+	+	+	+	85	B	Ожегов А.И.	361	ПО,ген.дир.	582			
H	-100	-	-	-	-	-	-	-	-	-	-	-	-	-	-	-	-	-	-	-	-	-	-100	H	Озерова В.Н.	623	ср.шк.,учитель	560	р		
D	29	+	+	+	+	+	+	+	+	+	+	+	+	+	+	+	+	+	+	+	+	+	-72	G	Ожюна З.Н.	374	колхоз,пред.	70	н		
G	-90	-	-	-	-	-	-	-	-	-	-	-	-	-	-	-	-	-	-	-	-	-	12	D	Ойвид Г.Н.	414	профсоюз,пред.район.ком.	427			
A	100	+	+	+	+	+	+	+	+	+	+	+	+	+	+	+	+	+	+	+	+	+	-85	G	Окунев Г.Г.	374	колхоз,пред.	360			
E	-20	-	-	-	-	-	-	-	-	-	-	-	-	-	-	-	-	-	-	-	-	-	100	A	Олейник В.И.	691	СДЯ,брид.отд.,зав.	4	н		
B	80	+	+	+	+	+	+	+	+	+	+	+	+	+	+	+	+	+	+	+	+	+	-100	H	Ондар Ч-Д.Б.	282	ВС ТуваАССР,пред.Презид.	871	р		
E	-33	-	-	-	-	-	-	-	-	-	-	-	-	-	-	-	-	-	-	-	-	-	90	B	Онопрнев В.И.	461	вуз,мед.,зав.каф.	181			
G	-78	-	-	-	-	-	-	-	-	-	-	-	-	-	-	-	-	-	-	-	-	-	100	A	Оржак Ш.Д.	225	СМ ТуваАССР,пред.	870			
H	-100	-	-	-	-	-	-	-	-	-	-	-	-	-	-	-	-	-	-	-	-	-	-87	F	Орлов А.И.	241	исполком,обл.,пред.	683			
B	90	+	+	+	+	+	+	+	+	+	+	+	+	+	+	+	+	+	+	+	+	+	80	B	Орлов Н.Н.	481	больница,район,гл.врач	324			
G	-89	-	-	-	-	-	-	-	-	-	-	-	-	-	-	-	-	-	-	-	-	-	-100	H	Осминин С.А.	211	обком,1 секр.	453	р		
D	11	0	-	-	-	-	-	-	-	-	-	-	-	-	-	-	-	-	-	-	-	-	79	B	Остапенко Э.И.	446	вахта,бригадир	615			
H	-100	-	-	-	-	-	-	-	-	-	-	-	-	-	-	-	-	-	-	-	-	-	-95	G	Остренков Л.Г.	243	исполком,обл.,зам.пред.	411			
G	-75	-	-	-	-	-	-	-	-	-	-	-	-	-	-	-	-	-	-	-	-	-	-50	F	Павлов Н.А.	646	госуниверситет,доцент	79	н		
E	-25	-	-	-	-	-	-	-	-	-	-	-	-	-	-	-	-	-	-	-	-	-	-80	G	Павлухин С.Я.	511	ПО,рабочий	711	р		
F	-60	-	-	-	-	-	-	-	-	-	-	-	-	-	-	-	-	-	-	-	-	-	-79	G	Пак Н.В.	362	завод,дир.	194			
E	-14	-	-	-	-	-	-	-	-	-	-	-	-	-	-	-	-	-	-	-	-	-	-73	G	Палло В.Т.	361	ПО,ген.дир.	220			
H	-100	-	-	-	-	-	-	-	-	-	-	-	-	-	-	-	-	-	-	-	-	-	-85	G	Панков А.А.	371	совхоз,дир.	687			
K	-100	-	-	-	-	-	-	-	-	-	-	-	-	-	-	-	-	-	-	-	-	-	100	A	Паранюков А.Р.	623	ср.шк.,учитель	81			
B	78	+	+	+	+	+	+	+	+	+	+	+	+	+	+	+	+	+	+	+	+	+	-63	F	Паршуков В.Д.	522	колхоз,тракторист	432	р		
H	-100	-	-	-	-	-	-	-	-	-	-	-	-	-	-	-	-	-	-	-	-	-	-83	G	Пахтанов Б.А.	313	райком,1 секр.	770			
K	-100	-	-	-	-	-	-	-	-	-	-	-	-	-	-	-	-	-	-	-	-	-	-90	G	Пашенко В.И.	212	горком,г.Астрахань,1 секр.	276	р		
B	80	+	+	+	+	+	+	+	+	+	+	+	+	+	+	+	+	+	+	+	+	+	73	B	Пачарская Т.К.	631	больница,город,вр.	467	р		
H	-100	-	-	-	-	-	-	-	-	-	-	-	-	-	-	-	-	-	-	-	-	-	-76	G	Пекедова Б.Н.	255	в/с, вице-адмирал,нач. ПУ ТО флота	228			
A	100	+	+	+	+	+	+	+	+	+	+	+	+	+	+	+	+	+	+	+	+	+	95	B	Перуанский С.С.	646	госуниверситет,доцент	854			
C	44	+	+	+	+	+	+	+	+	+	+	+	+	+	+	+	+	+	+	+	+	+	-30	E	Петренко В.А.	313	райком,1 секр.	597			
H	-100	-	-	-	-	-	-	-	-	-	-	-	-	-	-	-	-	-	-	-	-	-	-100	H	Петрик А.Г.	313	райком,1 секр.	171			
C	40	+	+	+	+	+	+	+	+	+	+	+	+	+	+	+	+	+	+	+	+	+	63	C	Петрищев С.С.	362	принск,дир.	504			
A	100	+	+	+	+	+	+	+	+	+	+	+	+	+	+	+	+	+	+	+	+	+	20	D	Петров Б.Я.	374	колхоз,пред.	595			
F	-80	-	-	-	-	-	-	-	-	-	-	-	-	-	-	-	-	-	-	-	-	-	-50	F	Петров В.А.	241	исполком,обл.,пред.	586			
G	-40	-	-	-	-	-	-	-	-	-	-	-	-	-	-	-	-	-	-	-	-	-	-53	F	Петров В.И.	242	исполком,ав.обл.,1 зам.пред.	152	н		
E	-75	-	-	-	-	-	-	-	-	-	-	-	-	-	-	-	-	-	-	-	-	-	-67	G	Петров Г.С.	227	СМ МарАССР,зам.пред.	837			
G	-33	-	-	-	-	-	-	-	-	-	-	-	-	-	-	-	-	-	-	-	-	-	-75	G	Петров И.В.	374	колхоз,пред.	318			
B	80	+	+	+	+	+	+	+	+	+	+	+	+	+	+	+	+	+	+	+	+	+	89	B	Петухов А.В.	661	писатель	32	н		
H	-100	-	-	-	-	-	-	-	-	-	-	-	-	-	-	-	-	-	-	-	-	-	-56	F	Петухов Г.Н.	371	совхоз,дир.	115	н		
H	-100	-	-	-	-	-	-	-	-	-	-	-	-	-	-	-	-	-	-	-	-	-	-76	G	Петухов Г.И.	215	обком,секр.	749			
A	100	+	+	+	+	+	+	+	+	+	+	+	+	+	+	+	+	+	+	+	+	+	90	B	Пехотин А.В.	432	оперуполномоченный,ст.	666			
B	80	+	+	+	+	+	+	+	+	+	+	+	+	+	+	+	+	+	+	+	+	+	111	B	Пименов Р.И.	642	АН СССР,биолог.,вед.н.с.	828			
E	-30	+	+	+	+	+	+	+	+	+	+	+	+	+	+	+	+	+	+	+	+	+	22	D	Пискунов А.А.	421	в/с,подполковник,нач.отд.ВЦ	270			
A	100	+	+	+	+	+	+	+	+	+	+	+	+	+	+	+	+	+	+	+	+	+	100	A	Пичеолов А.Н.	647	вуз,мед.,ст.преп.	129	н		
B	80	+	+	+	+	+	+	+	+	+	+	+	+	+	+	+	+	+	+	+	+	+	100	A	Плешанов С.Л.	364	торг.объед.,ген.дир.	380			
C	60	0	+	+	+	+	+	+	+	+	+	+	+	+	+	+	+	+	+	+	+	+	11	D	Плотников О.В.	623	ср.шк.,учитель	459			
E	-10	0	+	+	+	+	+	+	+	+	+	+	+	+	+	+	+	+	+	+	+	+	55	C	Площенко Н.В.	511	ша.фабрика,рабочая	235			
B	80	+	+	+	+	+	+	+	+	+	+	+	+	+	+	+	+	+	+	+	+	+	79	B	Погорелов С.В.	511	завод,рабочий	619			
C	40	+	+	+	+	+	+	+	+	+	+	+	+	+	+	+	+	+	+	+	+	+	56	C	Подгорнов Н.И.	371	совхоз,дир.	332			
H	-100	-	-	-	-	-	-	-	-	-	-	-	-	-	-	-	-	-	-	-	-	-	-60	F	Подлужный В.Е.	371	совхоз,дир.	391			
A	100	+	+	+	+	+	+	+	+	+	+	+	+	+	+	+	+	+	+	+	+	+	78	B	Подолпригора В.Н.	322	исполком,город,1 зам.пред.	135	н		
H	-100	-	-	-	-	-	-	-	-	-	-	-	-	-	-	-	-	-	-	-	-	-	-88	G	Покровский С.С.	362	хим.комб.,дир.	767			
B	70	+	+	+	+	+	+	+	+	+	+	+	+	+	+	+	+	+	+	+	+	+	-76	G	Полевой И.И.	522	колхоз,механизатор	154			
B	78	+	+	+	+	+	+	+	+	+	+	+	+	+	+	+	+	+	+	+	+	+	71	B	Поленов Ф.Д.	662	музей-заповедник,дир.	706	р		
D	25	+	+	+	+	+	+	+	+	+	+	+	+	+	+	+	+	+	+	+	+	+	50	C	Полежаев В.Ф.	362	завод,дир.	396			
A	100	+	+	+	+	+	+	+	+	+	+	+	+	+	+	+	+	+	+	+	+	+	75	B	Политковский А.В.	674	ТВ,"Взгляд", спец.корр.	1	н		
H	-100	-	-	-	-	-	-	-	-	-	-	-	-	-	-	-	-	-	-	-	-	-	-100	H	Полозков И.К.	111	ПБ КП РСФСР,1 секр.,быв.1 с.кр.ком	179			
A	100	+	+	+	+	+	+	+	+	+	+	+	+	+	+	+	+	+	+	+	+	+	53	C	Полозков С.А.	613	ВНИИ,инженер-программист	357			
A	100	+	+	+	+	+	+	+	+	+	+	+	+	+	+	+	+	+	+	+	+	+	100	A	Полосин В.С.	710	священник	43	н		
K	-100	-	-	-	-	-	-	-	-	-	-	-	-	-	-	-	-	-	-	-	-	-	-79	G	Поляков Ю.Н.	212	горком,г.Сочи,1 секр.	184			
H	-100	-	-	-	-	-	-	-	-	-	-	-	-	-	-	-	-	-	-	-	-	-	-85	G	Поляцев П.М.	313	райком,1 секр.	450			
H	-100	-	-	-	-	-	-	-	-	-	-	-	-	-	-	-	-	-	-	-	-	-	-16	E	Пономарева Т.А.	452	концзавод,ст.зоотехник	240	р		
G	-67	-	-	-	-	-	-	-	-	-	-	-	-	-	-	-	-	-	-	-	-	-	-89	G	Пономарев А.А.	309	обком,зав.отд.	690	р		
G	-71	-	-	-	-	-	-	-	-	-	-	-	-	-	-	-	-	-	-	-	-	-	-100	H	Пономарев К.П.	213	обком,2 секр.	640			
A	100	+	+	+	+	+	+	+	+	+	+	+	+	+	+	+	+	+	+	+	+	+	100	A	Пономарев Л.А.	642	АН СССР,физ.,вед.				

11
00

29.12.90													"Список поименных голосований на II Съезде народных депутатов РСФСР"			Стр. 11															
R	RtI	a	b	c	d	e	f	g	h	i	j	k	l	m	n	o	p	q	r	s	t	u	RtII	R	Депутат	С.С.	Должность (на момент избрания)	И	Окр.В		
H	-100																							-100	И Слободкин Ю.М.	359	нар.суд,город,пред.		96		
B	78	+	+	+	+	+																		68	В Смагин Н.А.	442	ПО, зам.нач.		563		
H	-100																								-53	Ф Смирнов В.В.	273	УВД, обл., нач.		752	
F	-50		+	+																					-29	Е Смирнов И.Н.	611	объед., вед.инженер		133	
B	80	+	+	+	+	+	+	+	+	+	+	+	+	+	+	+	+	+	+	+	+	+		90	В Смирнов И.И.	383	вуз, цвет.мет., ректор		196		
C	56	+	+	+	+	+	+	+	+	+	+	+	+	+	+	+	+	+	+	+	+	+		90	В Смирнов Р.М.	663	нар.театр, реж.		330 p		
B	80	+	+	+	+	+	+	+	+	+	+	+	+	+	+	+	+	+	+	+	+	0		88	В Смирнов С.А.	315	ЦК ВЛКСМ, секр.		6		
A	100	+	+	+	+	+	+	+	+	+	+	+	+	+	+	+	+	+	+	+	+	+		83	В Смирнов Ю.А.	426	воен.патриот.объед.,пред.		74		
B	88	0	0	+																					-53	Ф Смольни О.Н.	646	вуз, пед., доцент		536	
K	-100						0																		-95	Г Смольская Г.Л.	362	канц.комб., дир.		408	
G	-100																								-100	И Соколов А.С.	215	обком, секр.		94 p	
G	-75																								-94	Г Соколов В.С.	213	крайком, 2 секр.		206 p	
B	78	+	+	+	+	+	+	+	+	+	+	+	+	+	+	+	+	+	+	+	+	+		90	В Соколов С.Н.	473	ср.шк., дир.		306		
H	-100																								-85	Г Соколов Ю.В.	321	исполком, город, пред.		145	
D	20	+	+	+	+	+	+	+	+	+	+	+	+	+	+	+	+	+	+	+	+	+		60	С Соловьев А.Н.	481	больница, город, гл.врач		5 p		
G	-70		+	+	+	+																			6	Д Соловьев В.А.	226	СМ УдмурССР, 1 зам.пред.		879	
E	-25	0	+				0	0																	8	О Соловьев В.Д.	365	сырзавод, дир.		776	
G	-75		+	+	+	+																				-89	Г Солодякова Н.И.	314	райком, секр.		n161 n
C	60	+	+	+	+	+																			6	Д Сондяков В.С.	323	исполком, район, пред.		n165 n	
D	22																									-50	Ф Сорокин Г.Н.	421	в/с, подполковник		665
A	100	+	+	+	+	+																			47	С Сорокина М.И.	685	газета, корр.		497	
E	-30																									-76	Г Софронов Л.С.	313	райком, 1 секр.		894
E	-11																									-21	Е Спасов М.А.	371	совхоз, дир.		803
H	-100		0																							-31	Е Спирич В.М.	213	обком, 2 секр.		392
G	-80																									-45	Ф Спидан А.М.	374	колхоз, пред.		558
A	100	+	+	+	+	+	+	+	+	+	+	+	+	+	+	+	+	+	+	+	+	+		100	А Старков В.А.	680	АиФ, гл.ред.		n 6		
A	0																									0	Е Старовойтова Г.В.	643	АН СССР, гуманитар., ст.н.с.		n 12
A	100	+	+	+	+	+	+	+	+	+	+	+	+	+	+	+	+	+	+	+	+	+		68	В Стародубцев В.А.	512	х.д., машинист		583 p		
E	-80																									-79	Г Стеликов А.И.	241	исполком, обл., пред.		420
G	-20	0	+	+	0																					78	В Степанов В.Г.	275	прокурор, Хаб.край		n 23 n
G	-89																									-86	Г Степанов В.Н.	282	ВС КарАССР, пред.Презид.		n106 n
A	100	+	+	+	+	+	+	+	+	+	+	+	+	+	+	+	+	+	+	+	+	+		8	Д Степанов Д.Е.	646	вуз, политех., доцент		152		
A	100	+	+	+	+	+	+	+	+	+	+	+	+	+	+	+	+	+	+	+	+	+		89	В Степашин С.В.	431	ИВД, подполковник, преп.уч.		112 p		
H	-100																									-56	Ф Столаров В.Н.	444	ПО, управл.бур.работ, мастер		477
E	-12	0	+																							10	Д Строев Е.А.	383	вуз, мед., ректор		623 p
E	-80																									-65	Ф Стручков В.В.	313	райком, 1 секр.		741
G	0																									-27	Е Стуров В.К.	324	исполком, район, зам.пред.		216
A	100	+	+	+	+	+	+	+	+	+	+	+	+	+	+	+	+	+	+	+	+	+		90	В Сумароков В.М.	371	совхоз, дир.		448		
F	-60																									-25	Е Сумин П.И.	213	обком, 2 секр.		744
F	-60	0	+	+	+	+	+	+	+	+	+	+	+	+	+	+	+	+	+	+	+	+			-5	Е Сурганов В.С.	363	строит.трест, управл.		664 p	
E	-33																									-74	Ф Сурков А.Б.	647	вуз, пед., ст.преп.		73
A	100	+	+	+	+	+	+	+	+	+	+	+	+	+	+	+	+	+	+	+	+	+		68	В Сурков А.П.	690	центр при с/п, дир., крист		40		
G	-90																									-57	Ф Сутурич П.Г.	511	металлург. завод, рабочий		766 p
A	100	+	+	+	+	+	+	+	+	+	+	+	+	+	+	+	+	+	+	+	+	+		80	В Сухарев В.П.	361	ПО, ген.дир.		576		
H	-100																									-76	Г Сыроватко В.Г.	241	исполком, обл., пред.		n 28 n
G	-78																									-88	Г Сысов А.В.	362	алюм. завод, дир.		669
B	75	+	+	+	+	+	+	+	+	+	+	+	+	+	+	+	+	+	+	+	+	+		100	А Тарасов А.М.	391	в/з ассоц.ми.дир.		12		
G	-71																									-100	Н Тарасов Б.В.	252	в/с, генерал-лейт., нач.ПУ Пр-Ур ВО		n 49
B	80	+	+	+	+	+	+	+	+	+	+	+	+	+	+	+	+	+	+	+	+	+		100	А Тарасов Е.А.	614	авиаци., штурман		600		
B	80	+	+	+	+	+	+	+	+	+	+	+	+	+	+	+	+	+	+	+	+	+		71	В Тарасюк Ю.Ф.	612	ПО, инженер		520		
H	-100																									-79	Г Тендров У.Е.	213	обком, 2 секр.		n155 n
B	90	+	+	+	+	+	+	+	+	+	+	+	+	+	+	+	+	+	+	+	+	+		0	Е Тетерин В.Н.	421	в/с, подполковник, преп.уч.		173		
A	100	+	+	+	+	+	+	+	+	+	+	+	+	+	+	+	+	+	+	+	+	+		33	Д Тимофеев В.А.	235	СМ СССР, уполномоч. по Сахалину		649		
A	100	+	+	+	+	+	+	+	+	+	+	+	+	+	+	+	+	+	+	+	+	+		70	В Тихон А.А.	362	завод, дир.		710		
K	-100																									-80	Г Тихонов О.И.	460	госуниверситет, декан		574 p
A	100	+	+	+	+	+	+	+	+	+	+	+	+	+	+	+	+	+	+	+	+	+		100	А Тихонов А.Н.	674	ЦТ, Кон.по ТВ и РВ, полит.обозреват.		n 8		
H	-100																									-88	Г Тихонов В.Н.	241	исполком, обл., пред.		382
C	50																									-7	Е Тихоненко В.Д.	371	совхоз, дир.		202
A	100	+	+	+	+	+	+	+	+	+	+	+	+	+	+	+	+	+	+	+	+	+			-78	Г Тихонов В.А.	368	лесоспл.ПО, зам.ген.дир.		198	
B	90	+	+	+	+	+	+	+	+	+	+	+	+	+	+	+	+	+	+	+	+	+			-76	Г Тихонов В.И.	361	х/б ПО, ген.дир.		381	
B	80	+	+	+	+	+	+	+	+	+	+	+	+	+	+	+	+	+	+	+	+	+			72	В Тихонов В.П.	325	КНЖ, город, пред.		725	
A	100	+	+	+	+	+	+	+	+	+	+	+	+	+	+	+	+	+	+	+	+	+			100	А Тихонов Р.Е.	461	вуз, политех., зав.каф.		304	
H	-100																									-75	Г Ткачев А.А.	374	колхоз, пред.		284
C	56	+	+	+	+	+	+	+	+	+	+	+	+	+	+	+	+	+	+	+	+	+			13	Д Толстиков Ю.И.	371	совхоз, дир.		211	
A	100	+	+	+	+	+	+	+	+	+	+	+	+	+	+	+	+	+	+	+	+	+			89	В Толстой М.Н.	462	опт.ин-т, нач.лаб.		120	
A	100	+	+	+	+	+	+	+	+	+	+	+	+	+	+	+	+	+	+	+	+	+			89	В Толстой Н.А.	640	госуниверситет, проф.		122	
H	-100																									-100	Н Топорков В.Ф.	241	исполком, обл., пред.		498
H	-100		0																							-94	Г Торопов В.И.	211	обком, 1 секр.		458
A	100	+	+	+	+	+	+	+	+	+	+	+	+	+	+	+	+	+	+	+	+	+			100	А Травин Н.И.	316	ВС СССР, пред.подком., б.слух.ВПС		8	
A	100	+	+	+	+	+	+	+	+	+	+	+	+	+	+	+	+	+	+	+	+	+			100	А Травников В.Н.	355				

Приложение 2.

Сокращенный кодификатор
социально-профессионального состава
корпуса народных депутатов России
с указанием числа депутатов
в отдельных социально-профессиональных группах
и средних "температур" (рейтингов) этих групп
по I и II Съездам.

код	Социальная группа	число депутатов	Рейтинг по I Съезду	Рейтинг по II Съезду
1.	ВЫСШИЙ ЭШЕЛОН УПРАВЛЕНИЯ,	231	-74	-61
	в том числе:			
1.1.	Высшее политическое руководство КПСС и КП РСФСР; ответственные работники ЦК КПСС; секретари крайкомов, обкомов, окружкомов и горкомов КПСС крупных городов.	69	-86	-75
1.2.	Председатели, заместители председателей Советов Министров, министры, заместители министров СССР, РСФСР и автономных республик.	39	-53	-42
1.3.	Ответственные работники министерств и ведомств республиканского, краевого и областного уровней.	15	-34	-19
1.4.	Руководство Президиумов Верховных Советов РСФСР и автономных республик.	8	-68	-64
1.5.	Председатели исполкомов краевых, областных, окружных Советов н.д. и их заместители.	58	-84	-68
1.6.	Военное руководство - высшее звено.	17	-82	-76
1.7.	Руководство КГБ союзного, краевого и областного уровней.	9	-89	-66
1.8.	Руководство МВД союзного, республиканского, краевого и областного уровней; прокуроры краев и областей, заместители прокуроров автономных республик.	12	-56	-19
1.9.	Космонавты СССР.	3	-93	-86

178
70

код	Социальная группа	число депутатов	Рейтинг по I Съезду	Рейтинг по II Съезду
3.8.	Руководители медицинских заведений и их заместители.	65	42	34
3.9.	Освобожденные комсомольские и профсоюзные работники.	5	86	65
4.	РАБОЧИЕ И КРЕСТЬЯНЕ,	51	45	34
	в том числе:			
4.1.	Индустриальные рабочие.	45	50	42
4.2.	Колхозники и рабочие совхозов.	6	9	-28
5.	РАБОТНИКИ УМСТВЕННОГО ТРУДА и другие социальные группы,	179	78	66
	в том числе:			
5.1.	Инженеры и техники.	20	86	79
5.2.	Учителя.	11	74	48
5.3.	Врачи.	9	31	52
5.4.	Научные работники, преподаватели вузов, студенты и аспиранты.	62	83	66
5.5.	Работники культуры.	5	49	55
5.6.	Работники средств массовой информации.	51	80	65
5.7.	Адвокаты, юристы.	11	82	78
5.8.	Священнослужители.	5	70	61
5.9.	Пенсионеры.	1	-40	-5

Приложение 3

С Р А В Н Е Н И Е . . .
"тонкого" политического состава
пяти основных социально-профессиональных групп
депутатского корпуса
на I-м (темные столбики) и II-м (светлые столбики)
Съездах народных депутатов РСФСР

- Рис. П1 - Высший эшелон управления
- Рис. П2 - Средний эшелон управления
- Рис. П3 - Нижний эшелон управления
- Рис. П4 - Рабочие и крестьяне
- Рис. П5 - Работники умственного труда

II

20%

I

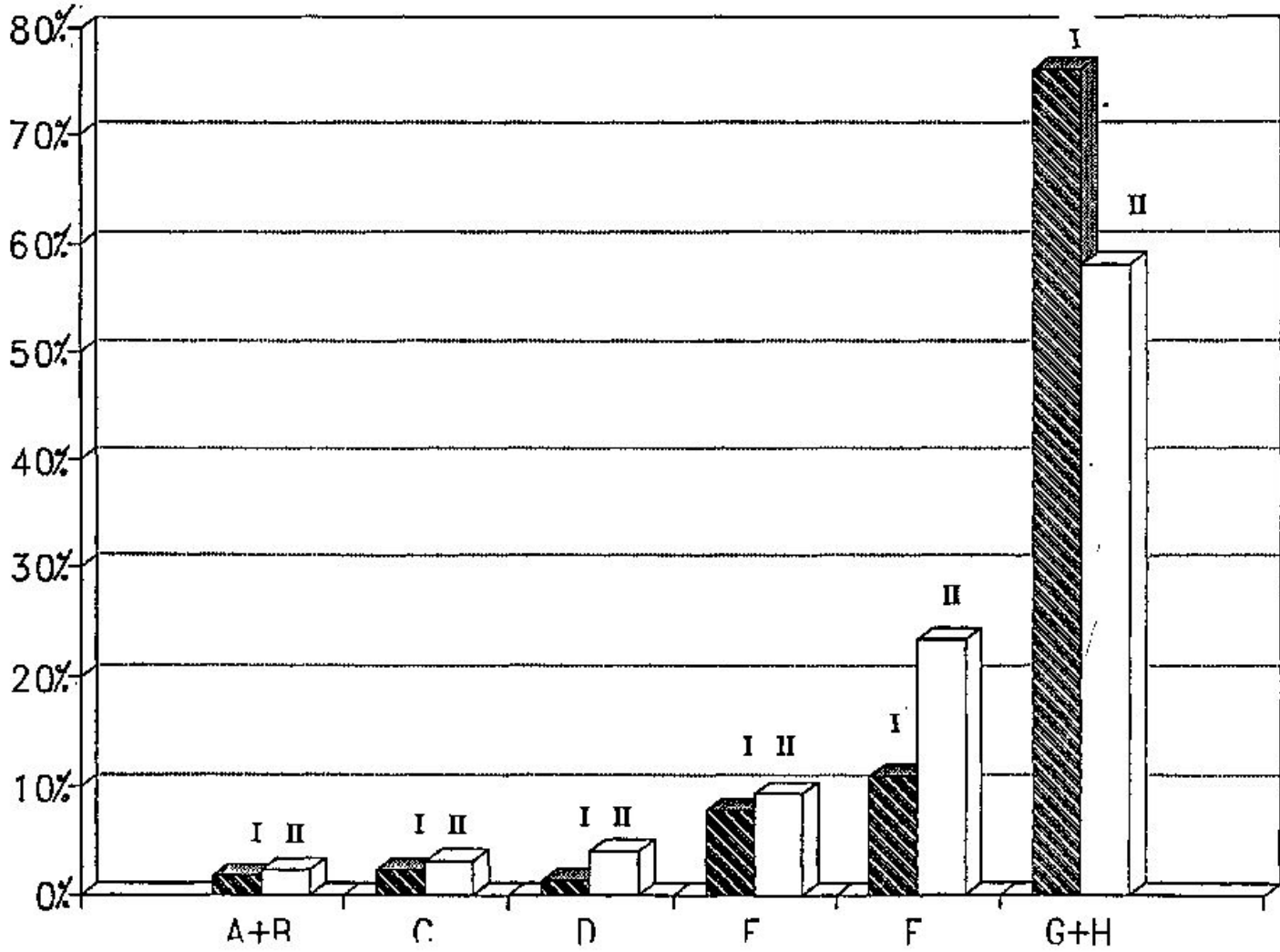

1832

III



Рис.13.

127
12

IV

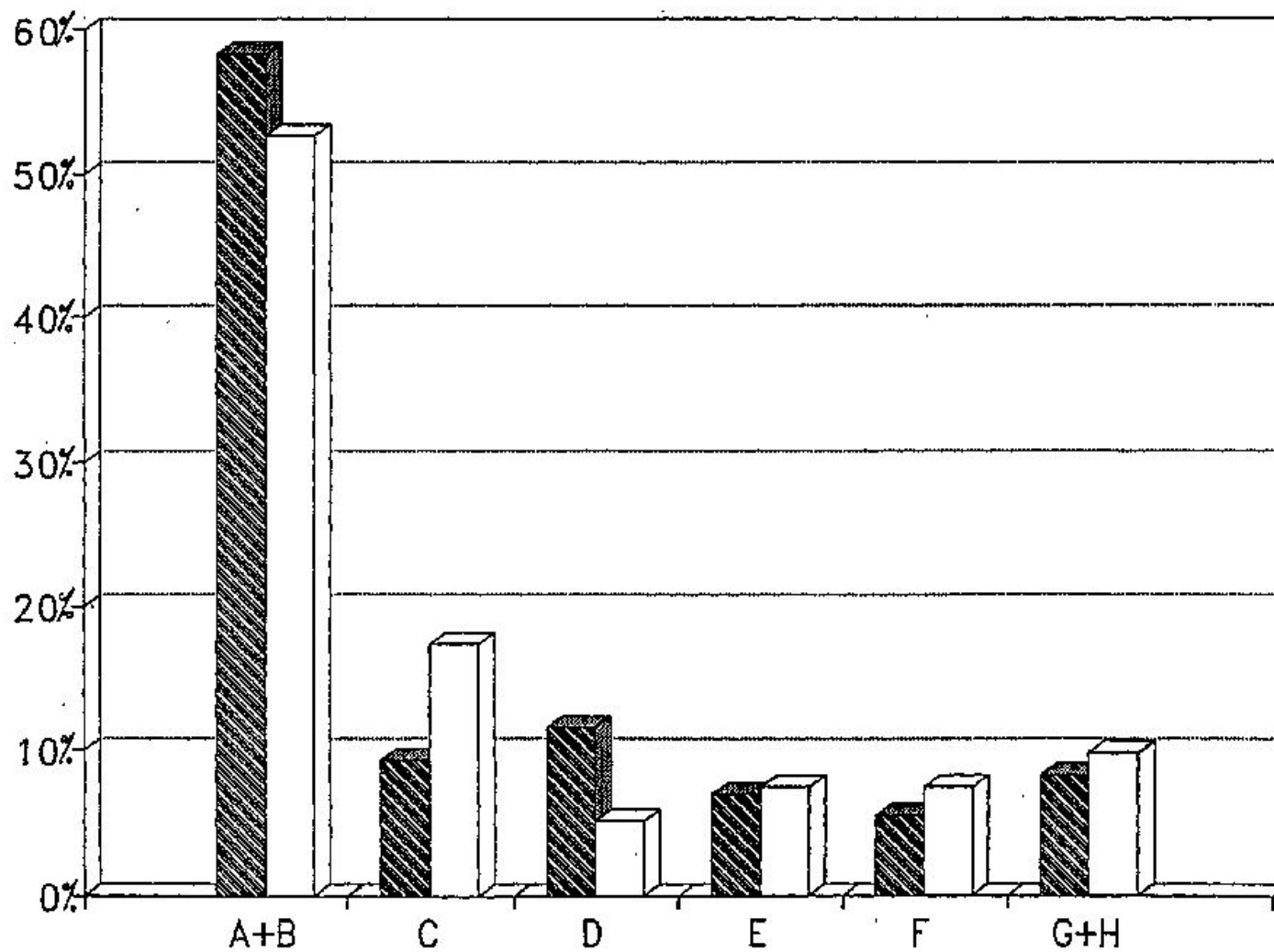

Рис.П4.

100
1987

V

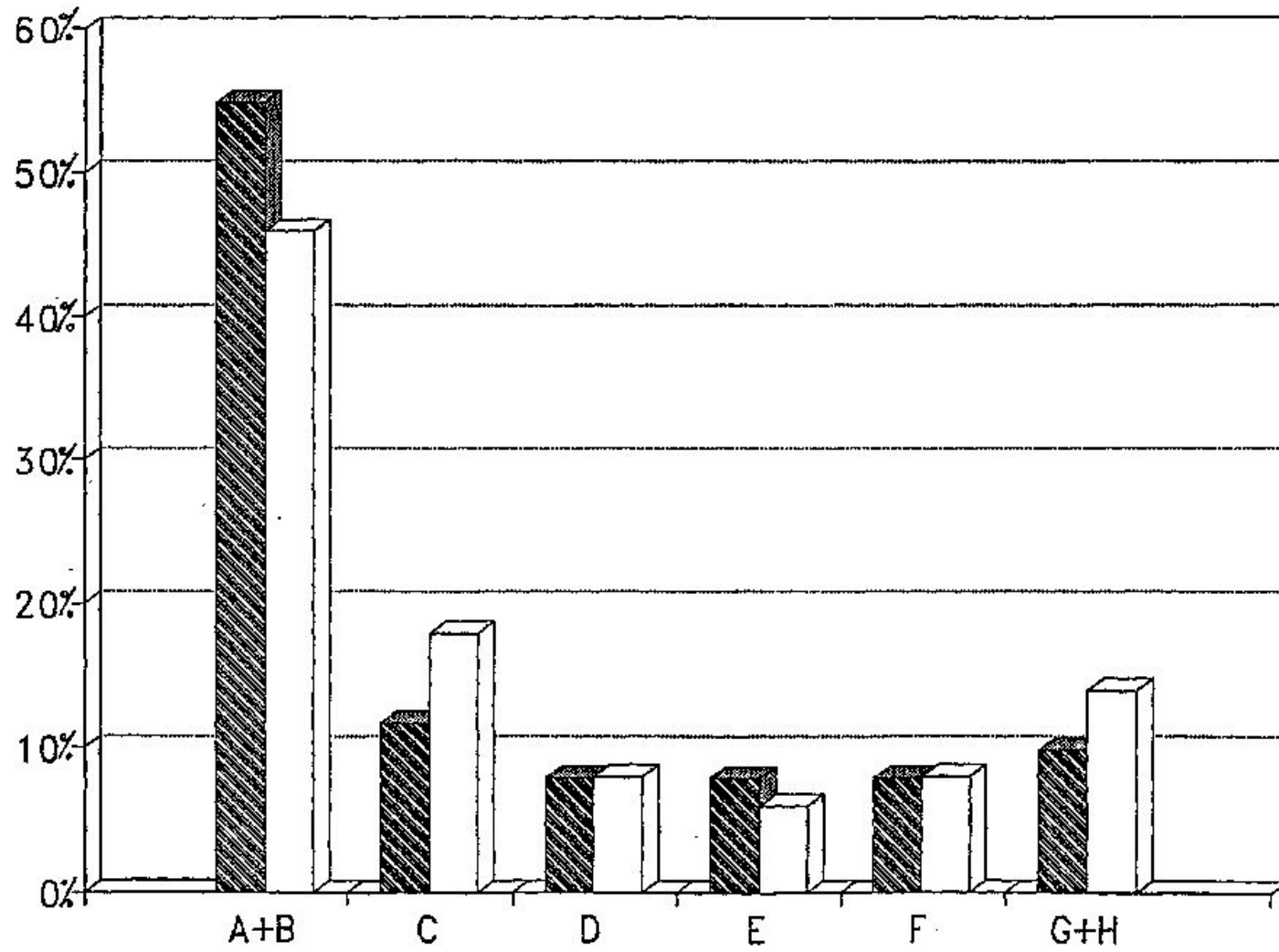

Рис.115.

5/10
1937

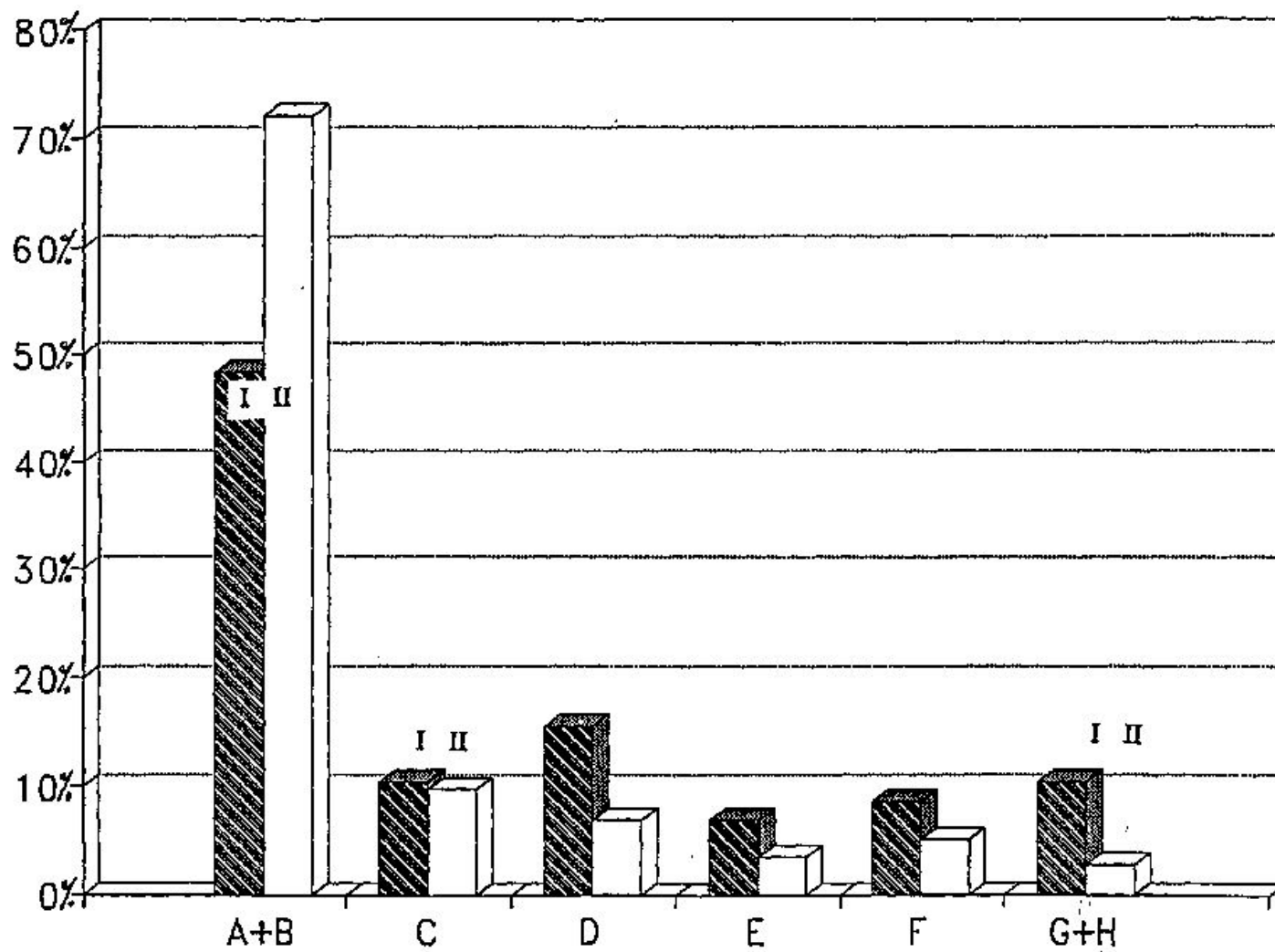

1-1
184
72

Декларация

о государственном суверенитете Российской Советской Федеративной Социалистической Республики

Первый Съезд народных депутатов РСФСР,

— сознавая историческую ответственность за судьбу России,

— свидетельствуя уважение к суверенным правам всех народов, входящих в Союз Советских Социалистических Республик,

— выражая волю народов РСФСР, торжественно провозглашает государственный суверенитет Российской Советской Федеративной Социалистической Республики на всей ее территории и заявляет о решимости создать демократическое правовое государство в составе обновленного Союза ССР.

1. Российская Советская Федеративная Социалистическая Республика есть суверенное государство, созданное исторически объединившимися в нем народами.

2. Суверенитет РСФСР — естественное и необходимое условие существования государственности России, имеющей многовековую историю, культуру и сложившиеся традиции.

3. Носителем суверенитета и источником государственной власти в РСФСР является ее многонациональный народ. Народ осуществляет государственную власть непосредственно и через представительные органы на основе Конституции РСФСР.

4. Государственный суверенитет РСФСР провозглашается во имя высших целей — обеспечения каждому человеку неотъемлемого права на достойную жизнь, свободное развитие и пользование родным языком, а каждому народу — на самоопределение в избранных им национально-государственных и национально-культурных формах.

5. Для обеспечения политических, экономических и правовых гарантий суверенитета РСФСР устанавливается: полнота власти РСФСР при решении всех вопросов государственной и общественной жизни, за исключением тех, которые ею добровольно передаются в ведение Союза ССР; верхов-

енство Конституции РСФСР и Законов РСФСР на всей территории РСФСР; действие актов Союза ССР, вступающих в противоречие с суверенными правами РСФСР, приостанавливается Республикой на своей территории. Разногласия между Республикой и Союзом разрешаются в порядке, устанавливаемом Союзным Договором; исключительное право народа на владение, пользование и распоряжение национальным богатством России;

полномочное представительство РСФСР в других союзных республиках и зарубежных странах; право Республики участвовать в осуществлении полномочий, переданных ею Союзу ССР.

6. Российская Советская Федеративная Социалистическая Республика объединяется с другими республиками в Союз на основе Договора. РСФСР признает и уважает суверенные права союзных республик и Союза ССР.

7. РСФСР сохраняет за собой право свободного выхода из СССР в порядке, устанавливаемом Союзным Договором и основанным на нем законодательством.

8. Территория РСФСР не может быть изменена без волеизъявления народа, выраженного путем референдума.

9. Съезд народных депутатов РСФСР подтверждает необходимость существенного расширения прав автономных республик, автономных областей, автономных округов, равно как краев и областей РСФСР. Конкретные вопросы осуществления этих прав должны определяться законодательством РСФСР о национально-государственном и административно-территориальном устройстве Федерации.

10. Всем гражданам и лицам без гражданства, проживающим на территории РСФСР, гарантируются права и свободы, предусмотренные Конституцией РСФСР, Конституцией СССР и

общепризнанными нормами международного права.

Представителям наций и народностей, проживающим в РСФСР за пределами своих национально-государственных образований или не имеющим их на территории РСФСР, обеспечиваются их законные политические, экономические, этнические и культурные права.

11. На всей территории РСФСР устанавливается республиканское гражданство РСФСР. За каждым гражданином РСФСР сохраняется гражданство СССР.

Граждане РСФСР за пределами Республики находятся под защитой и покровительством РСФСР.

12. РСФСР гарантирует всем гражданам, политическим партиям, общественным организациям, массовым движениям и религиозным организациям, действующим в рамках Конституции РСФСР, равные правовые возможности участвовать в управлении государственными и общественными делами.

13. Разделение законодательной, исполнительной и судебной властей является важнейшим принципом функционирования РСФСР как правового государства.

14. РСФСР заявляет о своей приверженности общепризнанным принципам международного права и готовности жить со всеми странами и народами в мире и согласии, принимать все меры к недопущению конфронтации в международных, межреспубликанских и межнациональных отношениях, отстаивая при этом интересы народов России.

15. Настоящая Декларация является основой для разработки новой Конституции РСФСР, заключения Союзного Договора и совершенствования республиканского законодательства.

Декларация принята первым Съездом народных депутатов РСФСР 12 июня 1990 г.

77,
1995

Посвящается памяти
Револьта Ивановича Пименова

ДВА СЪЕЗДА НАРОДНЫХ ДЕПУТАТОВ РСФСР В ЗЕРКАЛЕ ПОИМЕННЫХ ГОЛОСОВАНИЙ

материалы временной информационно-аналитической группы

I

Начало регулярной работе по учету и анализу результатов поименных голосований народных депутатов РСФСР было положено бурным летом 1990 г., когда небольшая группа добровольных помощников блока "Демократическая Россия" решила дать "своим" депутатам возможность лучше сориентироваться в абсолютно неясной на начальном этапе политической ситуации Съезда, по результатам нескольких первых поименных голосований, разобраться в общих чертах в реальном раскладе сил, ответить хотя бы приблизительно на интригующий вопрос "кто есть кто?"

Созданная при этом компьютерная база данных позволила решить и несколько более сложные задачи. Например, выяснить - что объединяет между собой депутатов, голосующих с разных позиций? Предварительные соображения по этому поводу прозвучали в программе "Взгляд" (еще в дни работы I Съезда), попали на страницы местных газет, были опубликованы в "АиФ" (N 29, 1990 г.).

При этом методика анализа совершенствовалась "на ходу", обростала терминологией, вычислительным аппаратом, дополнительными информационными возможностями. В результате мы пришли к понятию "политической температуры" (рейтинга) отдельных депутатов и различных депутатских групп, опубликовали карту "политической температуры России" (АиФ N 41, 1990 г., "Вестник Агентства PostFactum" и др. издания), рассчитали "температуру" депутатского корпуса в целом, нового Верховного Совета РСФСР и его палат.

В основе анализа - тщательно отобранный ряд поименных голосований по наиболее принципиальным вопросам, голосований, при которых позиции основной части депутатов, группирующейся вокруг блоков "Коммунисты России" и "Демократическая Россия", заведомо определены и противоположны. При таких голосованиях голоса депутатов обычно распределяются примерно поровну, иногда давая незначительное преимущество одной из сторон.

В основе анализа лежит также разработанный нами кодификатор социально-профессиональной принадлежности депутатов, представляющий собой расширение и развитие классификации, предложенной н.д. РСФСР В.Л.Шейнисом и А.К.Назимовой (см. АиФ N17, 1990 г.).

Что же такое - наша методика, и какие она сулит возможности?

Во-первых, наша методика соотносится с профессиональной социологией скорее косвенно и служит несколько иным целям. Это - методика оперативного и весьма достоверного политического анализа, не рассчитанная на кропотливое вычисление тонких многомерных корреляций при случайных выборках. Она основана на знании существующих политических реалий и нацелена на быстрое и довольно точное определение позиций неслучайным образом выделенных групп внутри ограниченного (опять же далеко не случайного) множества всех

народных депутатов РСФСР - в рамках наиболее, скажем так, лежащих на поверхности политических расхождений.

Во-вторых, необходимость такого анализа (по крайней мере сегодня) очевидна. Выборы народных депутатов РСФСР проводились "в преддверии плюрализма". Впрочем, реальная многопартийность отсутствует до сих пор. При этом наиболее массовая и мощная организация - КПСС, - фактически, политической партией не является (это - сохранившаяся почти что в целости нелегальная бюрократическая структура, в основе которой - не политическая идея, а вполне конкретный противозаконный интерес: сохранить власть любой ценой). Что же касается новых партий, то даже наиболее крупные из них - это, скорее, только зародыши кристаллизации будущих политических движений.

Более того, официальная политическая структура Съезда предельно запутана (в том числе и умышленно). Так, членство в КПСС вовсе не влечет за собой членства в коммунистической фракции (много членов КПСС и среди "демороссов"), а, например, группа "Россия" - "независимая группа демократического центра", если проанализировать характер голосования ее членов, абсолютно ничем не отличается от группы "Коммунисты России". Практически идентичны позиции "Демократической России" и группы "Смена". А "Левый центр" расходится с "Радикальными демократами" разве что в отношении к проблеме "Россия-Союз" (впрочем, расхождения эти не слишком серьезны).

Заметим, что, в отличие от Съезда Союза, сформированного за год до преддверия плюрализма, и на котором любая информация о позициях депутатов может разве что удовлетворить чью-нибудь любознательность, - от позиций российских депутатов реально зависит не всегда предсказуемый исход тех или иных важных голосований.

Отсутствие же серьезного закона о порядке деятельности фракций, допущение одновременного участия депутата в нескольких "группах", существование, наряду с политическими, множества "профессиональных" групп ("Гласность", "Продовольствие и здоровье", "Жесть и бекон" и т.д.) - среди которых одни живут просто так, а другие являются филиалами "КР" и "ДР", - все это вместе взятое оставляет один-единственный (по крайней мере сегодня) достоверный критерий для объективной оценки политической ситуации на Съезде. Критерий этот - характер поименных голосований депутатов.

Поименные голосования поэтому представляют нам сегодня уникальную возможность выявить реальную политическую структуру депутатского корпуса, возможность тем более ценную, что для российских депутатов это, пожалуй, единственный способ установить своего рода "обратную связь", взглянуть на себя со стороны и ответить на извечный вопрос врачей-психиатров: в какой мере больной ЯВЛЯЕТСЯ тем, кем ПРЕДЪЯВЛЯЕТСЯ.

II

ПОЛИТИЧЕСКАЯ СТРУКТУРА ДЕПУТАТСКОГО КОРПУСА

При появлении в печати (особенно местной) первых результатов нашей работы мы сразу столкнулись с недоумением некоторых "затронутых" депутатов.

70
187

Их непонимание вызвала наша система проставления в таблицах знаков "+" и "-", при которой знак "+" означал иногда голосование "за", а иногда - голосование "против". Тогда же нам пришлось объяснять, что "+" означает у нас всегда голосование с радикальных, прогрессивных позиций - с позиций блока "Демократическая Россия", а "-" - с противоположных позиций группы "Коммунисты России". Голосования же, в которых оба эти блока или приходили к согласию, или не занимали определенной позиции, во внимание не принимались, поскольку не могли способствовать прояснению позиций депутатов.

Выбор знаков "+" и "-", разумеется, вполне произволен и отражает исключительно политические пристрастия авторов. Впрочем, на этом наш "произвол" кончается, потому что результаты анализа от выбора знаков никак не зависят (так что если наши материалы интересуют "Советскую Россию" или какое-нибудь аналогичное издание, мы не будем возражать, если они, щадя эстетическое чувство своих читателей, заменят "+" на "-"). Мы будем расценивать тогда ряды крестиков против фамилий "Коммунистов России" как знак того, что на политической судьбе представляемой ими силы народ скоро поставит крест).

Не составил на I Съезде труда и выбор характерных голосований. Почти все они стали на Съезде событиями. Тут и полемика вокруг аппаратного проекта повестки дня, в том числе о том, заслушивать ли до избрания нового руководства отчет о деятельности руководства старого (которое как раз и собиралось стать новым). Тут и вопрос о верховенстве республиканских законов над союзными. Тут и целое сражение вокруг проекта Декрета о власти, предложенного В.К.Варовым и другими депутатами (проекта, предусматривавшего деполитизацию армии и МВД, вывод парткомов с предприятий и проч.). Тут, наконец, и вопрос об одиозной 6 статье Конституции. В общем, все вопросы - базовые, именно вокруг них развивалось противостояние как во время подготовки к Съезду, так и в ходе его. Именно отношение к этим вопросам определило содержание "демократического" и "коммунистического" менталитетов.

Соответственно, "+" на I Съезде означает голосование за верховенство российских законов над союзными, против аппаратного варианта повестки дня, против всевластия номенклатуры КПСС, ее проникновения во все поры жизни общества. "-", наоборот, - за сохранение власти союзного центра, за освобождение старого российского руководства от отчета и ответственности за свои действия, за сохранение монополии КПСС на власть.

10 таких голосований позволили приблизительно оценить политическую позицию как каждого депутата, так и различных групп депутатов.

Во-первых, была вычислена "политическая температура" каждого депутата - разность доли голосов (в %), поданных с позиций, обозначенных нами знаком "+", и доли голосов со знаком "-" (пропущенные голосования не учитывались). Соответственно, депутат, голосующий только с позиций "ДР", получит "рейтинг" +100, последовательный член группы "КР", соответственно, -100, а депутат, голосовавший попеременно то так, то эдак, будет иметь "температуру", близкую к 0.

Измерив температуру каждого депутата, мы получили возможность разбить весь депутатский корпус на "позиционные группы". Депутатов с

рейтингом выше 67 (т.е. голосовавшим с демократических позиций более чем в 85 % случаев) мы условно отнесли к "радикалам", от 66 до 34 - к "умеренным радикалам", от 33 до 1 - к "левому центру", от 0 до -33 - к "правому центру", от -34 до -66 - к "умеренным консерваторам", ниже -67 - к "консерваторам" неумеренным или попросту "коммунистам". (Названия групп мы приводим в кавычках, поскольку они - эти названия - столь же условны, сколь и выбор знаков "+" и "-". Что касается реального политического содержания позиций этих групп, то мы вернемся к этому вопросу в конце статьи). Мы также выделили более "грубую" структуру, объединив группы "Р" и "УР" в одну большую группу "радикалов", "К" и "УК" - в большую группу "консерваторов", "ЛЦ" и "ПЦ" - в группу "умеренных".

Первый же анализ показал, что более 83% депутатов принадлежат либо к "радикалам", либо к "консерваторам", голосующим с позиций "своей" группы более чем в 67% случаев, а в "центр" попадает менее 16.5%.

Имеющееся разбиение на "позиционные группы" позволило подойти более строго к выбору базовых голосований на II Съезде. А именно: отбирались те голосования, в которых группы "консерваторов" и "радикалов" голосовали как единые противостоящие фракции (количество "перебежчиков" в каждой группе не должно было превышать 1/3 полного среднего числа членов группы). Таким образом были выделены 20 ключевых поименных голосований, которые можно разбить на следующие блоки:

- 1) Голосования по вопросам собственности на землю;
- 2) Голосования по вопросам собственности вообще и рыночных отношений;
- 3) Голосования по вопросу взаимоотношений с Союзом;
- 4) Голосования по вопросу о законодательном закреплении "социалистического выбора";
- 5) Голосования по вопросам демократического государственного устройства.

Здесь можно выделить по меньшей мере 3 рубежа противостояния. Во-первых, это традиционный рубеж "демократия против партократии" ("правые" против "левых" в современном советском значении этих терминов). Во-вторых, это противостояние сторонников частной собственности и рынка и их противников ("правые" против "левых" в традиционном западном понимании). Наконец, это спор о приоритете между Россией и Союзом ("федералисты" против "унитариев").

Можно было бы предположить, что позиции депутатов по каждому из этих трех направлений независимы. Однако анализ показывает, что это не так. Оказывается, что СЕГОДНЯ налицо жесткая корреляция: сторонник рынка и частной собственности практически всегда - за расширение народовластия и за главенство российского суверенитета. Наоборот, сторонник "социалистического выбора" и общественной собственности - за сохранение механизмов партократии, за отстранение народа от прямого участия в решении наиболее важных вопросов (таких, как выборы Президента или принятие Конституции), за приоритет сильного союзного центра.

Мы склонны полагать, что такая корреляция - скорее временное, чем закономерное явление, вызванное сочетанием целого ряда важных внешних обстоятельств (так, например, "радикалы" вряд ли столь решительно отстаивали

- 5 -

бы суверенитет России, если бы власть в Союзе удалось бы выбить из рук номенклатуры; по той же причине "КР" - за суверенитет автономий, власть в большинстве которых, в отличие от России, осталась у прежних структур).

Так или иначе, сегодня эта корреляция - реальность, и голосование по любому из основных "блоков" практически однозначно определяет характер голосования по остальным "блокам".

Ниже мы приводим диаграммы (рис.1-2), на которых отражен политический состав депутатского корпуса по результатам I и II съездов (в сравнении). Приведены как "грубая"(рис.1), так и "тонкая"(рис.2) структуры. Списки 10 базовых голосований по I Съезду и 20 голосований по II Съезду см. в приложении 1, в котором мы помещаем полный список депутатов с их рейтингами по двум съездам и результатами голосования на II Съезде.

III

СОЦПРОФ-СОСТАВ

(примечание: название главы не имеет никакого отношения к социал-демократическим профсоюзам СССР, не служит им рекламой, но и не бросает тень на их странную деятельность)

Чтобы провести последовательный анализ влияния социально-профессиональной принадлежности депутатов на их политические позиции, мы отнесли каждого депутата к соответствующей социально-профессиональной группе. При этом структура кодификатора определяется принадлежностью депутатов к одной из 5 крупных социальных групп: (1) высший эшелон управления; (2) среднее руководящее звено; (3) низшее руководящее звено; (4) рабочие и крестьяне; (5) работники умственного труда и прочие социальные группы (священнослужители, руководители новых общественных организаций, пенсионеры, студенты и т.д.).

Заметим, что в классификации учитывается профессия депутата на момент его избрания, так как именно эта профессия соответствует, как правило, характеру его общественного статуса. И наоборот - переходя на этажи новой власти, депутаты остаются пока что (в основном) представителями тех социальных групп, из которых их вырвал избирательный процесс. (Так, например, если спикер парламента обвиняет своих коллег-депутатов в том, что они "регулярно не ходят на занятия", естественно предположить, что высокий пост не успел еще вытеснить строй характера, свойственный типичному вузовскому профессору.)

В соответствии с такой классификацией на диаграмме рис.3 в наглядной форме представлен социальный состав российского депутатского корпуса. Из этой диаграммы видно, что почти 60% депутатских мест на Съезде занимают представители высшего и среднего руководящего звена, и только 22% - представители массовых профессий (рабочие, крестьяне, инженеры, техники, врачи, учителя, научные работники и др.).

Как же влияет такой, скажем так, не вполне адекватный состав депутатского корпуса на характер принимаемых им решений?

Ответить на этот вопрос нам помогут диаграммы (рис.4-8), на которых отражена политическая структура каждой из крупных социальных групп (например, показано, какую долю среди депутатов-рабочих составляют "радикалы") - причем как по результатам I, так и по результатам II съездов. Чтобы у читателя не оставалось никаких иллюзий (если они у него еще остались), приводим дополнительно еще две диаграммы (рис.9-10), на которых решена "обратная задача" - показан социальный состав "радикалов" и "консерваторов" (по пяти перечисленным социальным группам). Наконец, в приложение 3 вынесены для особо любознательных диаграммы (рис.П1-П5), на которых показана "тонкая" политическая структура социальных групп.

Наконец, на рис.11 приведены очень характерные диаграммы, прямо отвечающие на вопрос "как голосуют депутаты?" На диаграммах для каждой из 5 социальных групп показано, сколько процентов голосов подано депутатами этой группы с "радикальных" и "консервативных" позиций.

Аналогичные диаграммы, по сложившейся традиции, мы приводим для некоторых специфических, более узких социально-профессиональных групп. Так, на рис.12 показано, как голосовали депутаты, принадлежащие, соответственно, к высшему (1), среднему (2) и младшему (3) составам Вооруженных Сил, МВД и КГБ. На рис.13 эта же задача решена применительно к партийным (КПСС) руководителям высшего (1), среднего (2) и низшего (3) ранга. Выбор для рисунка номера 13 случаен, но соответствует пожеланиям авторов.

IV

ПРОДОЛЖАЕТСЯ ЛИ В РОССИИ "ПОЛИТИЧЕСКАЯ ВЕСНА"?

В материалах, опубликованных нашей группой летом и осенью 1990 г., "политическая температура" отдельных региональных делегаций ставилась в соответствие уровню реальной политизации населения регионов. Одновременно о среднем рейтинге Съезда (+7) говорилось как о "политической температуре России".

Надо сказать, основания для этого были. Только что "отшумела" избирательная кампания 1990 г., и совершенно ясно, что чем более "разогрет" был на момент выборов тот или иной регион, тем больше радикально настроенных кандидатов в депутаты преодолевало в этом регионе многочисленные номенклатурные рогадки и добивалось победы.

К зиме ситуация, конечно, несколько изменилась. Съезд слегка "похолодал" (до +4). Прямая связь между избирателями и свежееизбранными депутатами в ряде случаев отошла в прошлое и теперь взаимоотношения между ними носят более опосредованный характер. Конечно, по идее, депутаты должны чувствовать настроение своих избирателей, но, как показывает опыт союзного парламента, вполне могут без этого обойтись. Тем не менее представляется, что пока что депутаты не успели полностью "уйти в отрыв", и "политическая

география" II Съезда имеет непосредственное отношение к ситуации в стране, в соответствующих регионах.

Ниже мы приводим список "политических температур" региональных депутатий по результатам двух съездов, отражающих, как мы полагаем, в какой-то степени реальный уровень политизации населения регионов по состоянию соответственно на июль и декабрь 1990 г.

V

РЕЗЮМЕ

Очевидно, что огромный объем информации, извлекаемый из анализа голосований, может (и должен) быть как-нибудь истолкован. Предлагаем свою версию.

1. ЧТО-ТО СТАЛО ХОЛОДАТЬ? Действительно, наряду с незначительным похолоданием Съезда в целом, значительно изменился относительный баланс региональных депутатий. На I Съезде на 42 "положительные" депутатии приходилось 44 "отрицательные" и 2 "нейтральные" (с "температурой" 0). На II Съезде число "положительных" депутатий уменьшилось на 10. Это сразу проявилось при формировании Комиссии по союзному договору, которая создавалась, как и Конституционная комиссия на I Съезде, по принципу представительства территорий, однако, в отличие от Конституционной комиссии, в которой "радикалов" и "консерваторов" примерно поровну, в Комиссии по союзному договору заметно преобладают "консерваторы".

Однако об общем "похолодании" - несколько позже. Сейчас же отметим, что в том, как именно изменились "температуры" депутатий, прослеживается одна закономерность. В основном "похолодание" коснулось наиболее радикальных депутатий (исключая Москву и Ленинград). Более того, в первую очередь среди них - представители тех регионов, власть в которых в той или иной мере перешла в руки "демократов". И наоборот - в "холодных" депутатиях из регионов, где всевластие старых структур сохраняется, наблюдается заметное "потепление".

На наш взгляд, это свидетельствует это об одной из самых существенных и характерных черт нашего сегодняшнего кризиса.

А именно: в тех местах, где номенклатура сохраняет полновластие, где она продолжает демонстрировать свою полную несостоятельность, неспособность и нежелание сделать хоть что-то существенное в интересах народа, - там возмущение населения растет, уровень его политизации продолжает повышаться, и не реагировать на это не могут даже самые консервативные депутаты.

Наоборот, там, где на волне народного гнева контроль над представительными органами получили новые люди, энтузиазм населения в отношении этих новых людей постепенно проходит. Охватившее народ весной и летом этого года небывало яркое ощущение противостояния "мы(народ) - они (номенклатура)" изрядно потускнело под грузом разочарования в возможностях новой власти.

192
84

Потускнело в том числе и потому, что сами демократы, подавленные свалившейся на них текучкой, слишком быстро забыли о провозглашенной ими главной задаче - задаче демонтажа номенклатурной системы, задаче ликвидации власти партократии. Желая как можно быстрее перейти к делу - осуществлению своих властных полномочий в интересах народа, демократы упустили из виду, что, взяв на себя всю полноту ответственности за положение дел, они оставили все реальные рычаги власти в руках у всепроникающей системы номенклатурного управления.

Став, таким образом, заложниками номенклатуры, наши демократы оказались вынуждены олицетворять в глазах населения не свои популярные демократические программы, а реальные плоды сохранения реальной власти (за спиной якобы правящих новых людей) в руках ушедших в тень и теперь уже полностью безответственных обкомов и горкомов. Последние при этом получают широчайшие возможности, организуя повсеместно массированный саботаж и подогревая страсти, распускать слухи о своей якобы приверженности интересам трудящихся. Демократы же, слишком рано растерявшие свой антиноменклатурный пафос, фактически утрачивают главную и, пожалуй, единственную свою надежную опору - тесную связь с народом. При этом и у населения появляются сомнения в том, действительно ли "демократы" - выразители народных чаяний.

А действительно - в какой мере "демократы" выражают народные чаяния. Постараемся ответить на этот вопрос.

2. КТО С НАМИ И КТО С НИМИ. Мы продолжили социальный анализ поименных голосований. И результаты такого анализа почти не изменились по сравнению с I Съездом. Сохраняется, таким образом, без изменений и главный вывод, сделанный нами еще летом.

Вывод такой. Противостояние "радикалов" и "консерваторов" на Съезде никоим образом не отражает какого-то общенародного размежевания. Рубеж проходил и продолжает проходить не между рабочими и учеными, не между военными и штатскими, не между христианами и мусульманами, а между подавляющим большинством всего народа и мизерной (по численности) правящей верхушкой, которая, захватив на Съезде львиную долю мест, получила совершенно непропорциональную возможность разрушительно влиять на работу высшего органа власти России.

И вот, потрясая над головой специально отобранными (а иногда и специально составленными) телеграммами протеста против частной собственности на землю, требуя сохранения всевластия союзного центра, вопия о "социалистическом выборе народа", встают на Съезде плечом к плечу все (или почти все) ставшие депутатами секретари крайкомов и обкомов, генералы КГБ, МВД и армии, нынешние и бывшие председатели исполкомов и министерские чиновники. А кто же голосует за "антинародную" частную собственность, против "социалистического выбора", за верховенство российских законов и за всенародное избрание российского Президента? Кто эти "антинародные силы"? А вот кто: бригадиры и мастера, офицеры и научные работники, рабочие и крестьяне, инженеры и техники, врачи и учителя, преподаватели вузов и священнослужители...

150
85

Суть противостояния на Съезде за истекшие месяцы не изменилась ни на йоту. Противостояние это продолжает определяться реальными и несколько не сглаживающимися социальными противоречиями в стране - противоречиями между номенклатурой и народом.

3. О РОЛИ ХВОСТА В БОРЬБЕ КРЫЛЬЕВ МЕЖДУ СОБОЙ. Поскольку депутатов-руководителей на Съезде оказалось существенно больше, чем депутатов, представляющих рядовых граждан (в том числе и руководителей нижнего уровня), "глас народа" на Съезде оказался практически уравновешен (а иногда и заглушен) "гласом начальства". Важно при этом, что объективная социальная основа размежевания обеспечивает для подавляющего большинства депутатов однозначность выбора: так сказать, кто не с нами, тот с ними. Вот почему более 83% депутатов оказались в "крыльях" (правом и левом), и только малая часть - 16% - в "центре", который очень хочется назвать "хвостом" - голосование попеременно с противоположных позиций означает, скорее, не умеренность (обычно отождествляемую с "центризмом"), а отсутствие четкой позиции.

Тем не менее без "хвоста" - даже такого повыщипанного - ни одному из "крыльев" далеко не улететь - ни у кого из них нет большинства. И если на I Съезде борьбу за "хвост" выигрывали, в основном, радикалы, увлекавшие своим эмоциональным подъемом в том числе и людей "внепартийных", то на II Съезде "хвост" дрогнул под мощным напором инспирированной "Коммунистами России" беспрерывной массовой истерии.

Конечно, иногда демократам удавалось, прорвавшись к микрофону, осадить мутный девятый вал коммунистического красноречия посредством простой логики. Но коммунисты тут же перехватывали подвыпавшее из их рук знамя и ошарашивали недоумевающих "центристов" какой-нибудь совершенно не относящейся к делу, но вполне буйно сформулированной чушью.

И результат налицо. Вспомним, что на I Съезде победы давались радикалам с огромным трудом - часто с перевесом в 1-2 голоса. Утрата даже нескольких "левоцентристов" при этом - шаг к коренному изменению общего расклада. И вот на II Съезде таким - малым - перевесом в пользу демократов не был решен ни один вопрос. Шанс был либо у компромиссных вариантов, поддержанных хотя бы частью "КР", либо у предложений "консерваторов", иногда получавших те самые несколько необходимых голосов, которых не досчитывались демократы.

В итоге на II Съезде "Коммунистам России" удалось: а)исказить и ухудшить содержание пакета земельных законов; б)навязать руководству России явно староплощадное по своему происхождению Постановление о союзном договоре; в) торпедировать немедленное учреждение поста Президента РСФСР, избираемого всем народом; г)вынудить Съезд принять не вызванное реальной ситуацией, провокационное обращение по Персидскому заливу, ставшее одним из наиболее тяжелых кирпичей, брошенных партийно-военно-чекистской братией в спину Шеварднадзе; д)провалить весьма важное голосование по избранию заместителя Председателя ВС.

Заметим, однако, что славу за два последних достижения с "Коммунистами России" должны по праву разделить одноименные с ними

демократы, почти половина которых присоединилась к пропракскому "обращению" и значительная часть которых не явилась на голосование по выборам Зампреда ВС.

4. КУДА ЖЕ МАШЕТ ЛЕВОЕ КРЫЛО? Принципиально беспартийная сущность большинства "демороссов" на I Съезде не мешала им побеждать сплоченные ряды коммунистов - потому что демократов вело вперед ощущение собственной исторической правоты, вдохновляла эйфория недавно одержанной на выборах победы и организовывали авторитетные и энергичные люди, претендовавшие на высокие государственные и правительственные посты.

Ко II Съезду ощущения правоты поубавилось, эйфория сменилась озабоченностью, получение высоких постов кто-то счел итоговым результатом, а кто-то, наоборот, неполучение - причиной для прекращения борьбы. Да и вообще - с кем бороться? Работать пора. Тем более что высшая в России государственная должность у номенклатуры триумфально отвоевана.

В результате на II Съезде "ДР" и "КР" как бы поменялись местами. Первые почувствовали себя хозяевами осажденной крепости, вторые дружно пошли на приступ.

Дело сильно осложнилось еще двумя обстоятельствами.

ПЕРВОЕ. Идеальный, организационный, харизматический и проч. лидер демократов Ельцин, пойдя на поводу у собственной антиноменклатурной риторики, прекратил все формальные, организационные связи с "Демократической Россией". Он (как и многие другие демократические лидеры), видимо, упустил из виду, что требование не совмещать руководящих постов имеет смысл только применительно к номенклатуре, поскольку речь идет (на самом деле) вовсе не о ПАРТИЙНОМ руководстве, а о недопустимости сохранения в руках, например, лидера ПРАВОВОГО государства ВНЕПРАВОВЫХ, НЕЗАКОННЫХ рычагов ПАРАЛЛЕЛЬНОЙ власти. Что же касается западного опыта, на который так часто ссылается Горбачев, то опыт этот никакого отношения к КПСС не имеет: действительно, политический лидер опирается на политическое движение, приведшее его к власти - но, заметим, ПОЛИТИЧЕСКОЕ. А не подпольно-мафиозное, номенклатурное. Что же касается наших демократов, то они поддались гипнозу руководителей КПСС и, отождествив КПСС с политической силой (каковой она уже 73 года не является), применили к демдвижению, являющемуся силой чисто политической, абсолютно ненужный "принцип запрета". В результате в нашем обществе, которому еще очень далеко до возникновения цивилизованных политических структур, фактически прервался процесс формирования мощной антиноменклатурной "предпартии", которая могла бы стать "инкубатором" будущего гражданского общества.

Вплотную сюда примыкает ВТОРОЕ обстоятельство. Коль скоро естественной основы для возникновения стабильной многопартийной системы в обществе еще нет, и коль скоро естественные лидеры зарождающегося движения сознательно дистанцируются от всяких организационных структур, возникает дополнительное деструктивное раздробление "левого крыла". В отсутствие естественных лидеров и органично возникших партийных платформ псевдопартийные группировки начинают формироваться вокруг

мелкомасштабных лидеров, искусственно привнесенных (или реанимированных) идей, чрезмерно прагматических политических целей. При этом утрачивается способность ориентироваться даже в таких простых вопросах, как, например, можно ли поддерживать бандита Садлама и следует ли голосовать за "центриста" Шахрая.

"Казус Шахрая" весьма примечателен потому, что любому непредвзятому человеку не может не быть очевидно: умеренность и корректность Шахрая по отношению к оппонентам вовсе не мешают ему занимать последовательно радикальные позиции во время голосований. Неприятие такой умеренности свидетельствует о зарождении в депутатском корпусе нового противостояния - противостояния между разными способами восприятия действительности: рациональным и демонстративно-нетерпимым, истерическим.

5. ПРАВЯЯ - ЛЕВАЯ ГДЕ СТОРОНА? Разные люди отвечают на этот вопрос по-разному. Многих, видимо, вводит в заблуждение известный тезис авторитетного народного депутата Д.А.Волкогновова о "левом центре". Объединив вокруг себя в основном депутатов-"радикалов", занимая сам вовсе не центристские позиции, Волкогновов, говоря о таком "центре", скорее имеет в виду не политическую умеренность, а отказ от экстремистской психологии, которая роднит между собой всех социальных истериков, какие бы политические взгляды (правые, левые, центристские) они не выражали.

Что же касается политического размежевания на российских съездах, то, по-видимому, традиционный "центр" (компромисс между крайними позициями) там невозможен принципиально. В ситуации тяжкого социально-экономического кризиса, порожденного десятилетиями номенклатурного господства, все, кто сознательно (или по бездумию) не противопоставляет свои интересы интересам народа и страны, оказываются (пока что) вместе. Потом они разойдутся по партиям, разделятся на правых и левых, на унитариев и федералистов, на популистов и интеллектуалов. А пока что совокупность задач - возродить нормальную, живую рыночную экономику, обеспечить реальное народовластие и лишить тайных рычагов компартийные структуры, вырваться из-под бездарной опеки реакционного союзного центра, избавиться от бессмысленных идеологических шор "социалистического выбора и коммунистической перспективы", - объединяет всех, как это любили раньше говорить, людей доброй воли. Весь широкий политический спектр, объединяющий здоровые, нормальные силы общества, сжался сегодня в одну точку, поскольку все остальное политическое пространство оккупировано крошечной точкой, в которой располагалась бы в нормальном обществе такая крайне экстремистская сила, как КПСС.

Потому что стремление "законсервировать", сохранить антигуманный номенклатурный вздор, не дать народу выбраться из пропасти - это не консерватизм. Это объединяющая всех "людей недоброй воли" самая черная, самая крайняя реакция. И если уж как-нибудь называть союзников блока "Коммунисты России", то, в согласии с Шеварднадзе, именно реакционерами - и безо всяких кавычек. Их позиция - это крайняя форма экстремизма, направленная против здравого смысла, против разума.

19/6
88

- 12 -

И в этом смысле, повторяем, "центризм" в наших условиях как компромисс с реакционерами немислим. Возможна, скорее, ситуация, когда "умеренные", здравомыслящие демократы окунутся в конфронтацию с экстремистами всех цветов и оттенков: как с "Коммунистами России", так и с "народными мстителями" и партактивистами "левого крыла".

Однако без консолидации (как идейной, так и организационной) рационально мыслящих работоспособных прогрессистов довести до конца дело демонтажа номенклатурной системы невозможно. Невозможно это и в том случае, если к такой консолидации не приложат руку и популярные (пока что) неформальные лидеры демократов. "Нам нужна одна партия - партия разума", - сказал Дантон и был прав. Но, видимо, он сказал это слишком поздно, потому что кончилось все, как известно, тем, что ему отрубили голову.

Декабрь 1990 г.

Т.Керниенко, С.Морозов, В.Склярчук,
А.Собянин, Д.Юрьев

197
89

Д О К Л А Д
на III (внеочередном) Съезде народных депутатов

28 марта 1991 года

Уважаемые народные депутаты!

Третий (внеочередной) съезд начинает свою работу в критический период. Российская Федерация переживает один из сложнейших и драматических моментов своей истории.

Еще будет возможность разобраться, почему богатейшая природными ресурсами страна, динамично развивавшаяся в начале века, на его исходе оказалась на грани пропасти; почему многомиллионный народ с величайшей культурой, богатейшими традициями ощущает сегодня духовный кризис и дефицит веры.

И все же потенциал обновления России далеко не исчерпан. Крах наступит только тогда, когда господствующим настроением в обществе станет всеобщая апатия, равнодушие или слепая агрессивность.

И мы обязаны не допустить этого.

Надеюсь, что всех нас, собравшихся в этом зале, объединяет искреннее желание сделать все, чтобы период потрясений, переживаемых республикой, закончился как можно скорее. Верю, существующие между нами разногласия, в конце концов не помешают плодотворной работе. У всех нас одна земля, одна жизнь, одна конечная задача.

* * *

Говоря о сегодняшнем положении Российской Федерации есть необходимость сделать хотя бы небольшой анализ истоков и основ системы, которая привела к тому, что по качеству жизни человека мы оказались далеко позади многих стран, в хвосте обоза мировой цивилизации.

Уже не раз было сказано, что экономическая система, коренным образом, связанная у нас с политической и существовавшая у нас более семи десятилетий, неэффективна. Мы плохо живем не потому, что мало или плохо работаем. Главная причина хронической нищеты народа в том, что наша экономическая система в принципе игнорирует человека. Он до сих пор не может обеспечить себе и своей семье элементарных жизненных условий. Жилье, продукты, одежда - все это является хронически неразрешимой проблемой.

В нашей экономике все поставлено с ног на голову - сырье необычайно дешево, а потребительские товары и услуги - очень дороги. Ежегодно сотни тысяч гектаров пашни выводится из сельскохозяйственного пользования, но получить землю тем, кто может и хочет ее обрабатывать, даже имея российские законы, архитрудно. У государства нет средств на самое необходимое для детей и стариков, но при этом десятки миллиардов закапываются в землю в виде абсурдных гигантских каналов, растут горы ценных отходов, стоят огромные мертвые коробки новых цехов, где годами не начинается работа. И все это - "по плану"!

Десятилетиями все гигантские проекты, все государственные расходы оплачивались за счет людей, за счет "планового" ограничения потребления. Человек получает пятую часть того, что создает. Так стоит ли сегодня удивляться, что так мало сделано для нормальной человеческой жизни?!

И обеспечивала существование этой уродливой экономики, оберегала и обеспечивала ей стабильность мощная политическая система.

Многие годы она выполняла важнейшие функции тотального контроля за всеми сколько-нибудь значительными процессами в стране; от

деятельности оборонных предприятий, до вмешательства в личную жизнь. Она брала на себя роль гаранта заведенных порядков.

Административно-бюрократическая система осуществляла командную функцию. Уничтожив мощные естественные стимулы, которые побуждали человека к активной деятельности, она создала изощренные механизмы, заменяющие их. Личная заинтересованность была заменена приказами и директивами, страхом перед репрессиями. Однако все они оказались крайне неэффективными и, в конечном счете, не могли не привести страну к стагнации, а в дальнейшем - к упадку.

Наиболее важной функцией сложившейся в стране системы явилась функция перераспределения. Вся совокупность ресурсов и богатств концентрировалась в ее руках, а значит здесь определялись и принципы распределения, и ее объемы. Право распределять созданное дало системе возможность определять как жить многомиллионному народу в будущем. Гигантские ресурсы, находившиеся в распоряжении неограниченной власти огромной страны, создавали у нее иллюзию осуществимости самой нереальной мечты.

Монополия догматов "марксистско-ленинского учения" отодвинула нас от новейших научных концепций: современных теорий рыночного хозяйства, правового государства, гуманистических теорий культуры.

Они дали колоссальный толчок процветанию десятков стран мира, открыли путь к прогрессу многим народам, обеспечили глубокие перемены во всем мире. В нашей стране величайшие достижения человеческого разума практически находились под запретом.

Большую часть XX века интеллектуальная жизнь советского общества находилась под жестоким диктатом теоретических положений столетней давности, объявленных священными.

Все это привело к огромным потерям, долгам перед народом и мы должны повести сегодня разговор **что нужно вернуть нашему народу.**

1) Людям должны быть полностью возвращены их экономические и политические права и свободы.

2) Предстоит возродить во многом утраченные национальные культуры народов России, обеспечить восстановление многоплановых связей с российским зарубежьем.

3) Мы должны создать условия для возвращения России в систему мирового рынка и мировой культуры.

4) Нам следует ликвидировать уродливую систему господства многочисленных министерских монополий, бюрократических хозяйственных структур, **обеспечить решительный приоритет отраслям, работающим на потребление, повышение уровня жизни.**

5) Предстоит преодолеть последствия тяжелейших экологических катастроф, предотвратить новый экологический ущерб, по-прежнему угрожающий многим территориям России.

Вся эта колоссальная задолженность перед народом возникла **вследствие господства системы тоталитарной идеологии и власти,** порождавшей жесточайшую эксплуатацию трудящихся, переламывание гигантских ресурсов страны во имя поддержания чрезмерных военных расходов, огромных финансовых безвозвратных инъекций в экономику других стран.

Сегодня мы имеем полные основания сделать вывод о том, что в условиях нашей страны по-прежнему идеологические догмы и постулаты имеют первенство над экономическими.

Потому-то мы в очередной раз фатально столкнулись с угрозой голода, повсеместного дефицита, гиперинфляции, жестокой диктатуры, духовной нищеты, так и не приблизившись ни на шаг к моделям процветающих государств.

Об этом и пойдет разговор на съезде.

Все это происходит на фоне (быстрого развития) кризисных явлений, когда тяжелая болезнь поразила все отрасли, все сферы жизни. Наблюдается катастрофический спад производства. (Хотя темпы в России в 2 раза ниже общесоюзных). Снижается уровень жизни населения во всех социальных сферах. А с повышением цен положение еще более ухудшится. Все болезненное дает о себе знать кризис в культуре. Растет социальная напряженность в обществе. Таков итог семи десятилетий, к которому нас привел тоталитаризм.

На этом фоне усиливается политическая активность населения. Люди втягиваются в политику не потому, что ими "манипулируют". Все больше растет понимание, что без участия самого народа ситуация не сможет измениться к лучшему.

В стране к настоящему времени четко обозначилось два противоположных по направленности политических курса;

первый - это курс на осуществление стратегии глубоких преобразований во всех сферах жизни.

Он предлагает проведение радикальных экономических реформ, возрождение самой рыночной сути экономики, решение человеческих проблем;

- коренное обновление СССР, преобразование его в союз суверенных государств, со значительно уменьшенными функциями Центра только теми которые ему передадут республики;

- политико-правовая реформа, закрепляющая приоритет человека, его прав и свобод;

- демонтаж политического и идеологического монополизма одной партии, развитие институтов демократии;

- создание и укрепление эффективных механизмов социальной защиты человека, проведение социальной политики, направленной на раскрепощение активности человека, его инициативы и творчества;

- и, наконец, это курс на проведение открытой внешней политики.

Сегодня ярко проявляется и другой противоположный по характеру политический курс. Его основные особенности просматриваются довольно четко:

Это дальнейшее сохранение и даже укрепление экономической монополии Центра. Несмотря на то, что в нынешних условиях она фактически ведет к экономической катастрофе и дальнейшему снижению уровня жизни.

Это - курс на модернизацию унитарного государства, маскируемого под вывеской "обновленный Союз".

Это - объявление жестокой политической борьбы с демократическими силами страны, вплоть до попыток прямого свержения законно избранных органов власти так называемыми "комитетами национального спасения".

Это - курс на удушение гласности, единственное достижение перестройки. Ложь, прямая клевета, противозаконные запреты - типичные его проявления.

Это - курс на обуздание народной активности, инициативы во всех сферах, в том числе и в экономике.

Это ни что иное, как возвращение политики, которая проводилась до апреля 1985 г., и нанесла огромный ущерб России. Этот курс способен лишь обеспечить безрадостное сегодняшнее существование, или его ухудшение.

Наличие двух политик, двух политических курсов - коренная

особенность сегодняшнего дня. От того, какой из них будет принят народом, одержит верх, зависит не только будущее России, страны, но и в значительной степени всего мира.

Такая ситуация возникла не по воле отдельных лиц, не создана искусственно какими-то силами. Это результат политического развития - объективный итог перестройки.

Отчуждение многомиллионного народа от власти нарастало давно и к середине 80-х достигло угрожающих масштабов. Все сложнее было удерживать его в повиновении. Не помогла уже ни информационная самоизоляция от мира, ни водка, ни гигантская индустрия партийной пропаганды.

В этих условиях была предпринята попытка восстановить хотя бы отчасти народное доверие. Были допущены к "употреблению" такие идеи, как приоритет общечеловеческих ценностей, гласность, демократизация.

И они сразу нашли многочисленных приверженцев в различных слоях населения. Люди поверили в серьезность намерений по переустройству жизни, искренне приняли эти ценности. Поднялась волна народной активности и инициативы.

Но очень скоро выяснилось, что в их услугах не очень нуждаются. Стало очевидно, что все это не более чем тактический прием, цель которого сформировать послушную марионеточную демократию. Она должна была придать цивилизованный вид сохраняющейся диктатуре парократии.

Провозглашались благородные цели, но на деле основные усилия направлялись на сохранение централизованной распределительной экономики, монополии высшей бюрократии и бесправия народа.

Консервативным, антиперестроечным силам был обеспечен режим

8.

наибольшего благоприятствования, тогда как сторонники перестройки подвергались постоянному давлению, могли рассчитывать только на себя.

Объективный результат прошедших 6 лет показал, что мы имели дело не с перестройкой, а скорее с последней фазой застоя. Разложение, развал ускорились и приобрели всеобщий характер. К реформам так и не приступили. Внутренняя политика, если судить не по словам, а не совокупности сделанного, в своих основных проявлениях осталась прежней, и даже более непоследовательной, и еще менее действенной.

Однако есть и позитивные результаты - страна уже не та. Самое главное, что изменились люди, узнавшие правду о том обществе, в котором они живут, о его истории. О жизни в других странах. Проснулись миллионы. Прогнившая тоталитарная система окончательно порвала социальную поддержку. Выросли и крепнут демократические силы.

Крупным результатом последних лет явилось ослабление унитарных основ государства и обретение республиками своего суверенитета. Это важнейший фактор формирования нового союза суверенных государств.

Какую роль играли Верховные Советы, Правительства республик 20-30 лет или хотя бы 2-3 года назад? И политически, и практически они выполняли чисто декоративную роль. Их функции в системе государственного управления сводились к передаче команд (директив) Центра нижним уровням и к контролю за выполнением решений, принятых наверху.

205
97

9.

Сейчас же в корне изменили ситуацию не "радикализм" республиканских лидеров, не их "стремление к конфронтации".

Ситуация в корне изменилась в прошлом 1990 году. В результате свободного волеизъявления людей в республиках были сформированы новые органы власти.

Они уже не могли выступать в роли пассивного проводника политики союзных органов. Не могли - потому, что за ними стояли миллионы других избирателей. Не могли - потому, что политика Центра расходится с коренными интересами людей. Вчерашний пример показал, что этот разрыв растет.

Республиканские органы власти отказались работать вслепую и беспрекословно. А центральное руководство этого не поняло и по инерции продолжало политику диктатора, всеми силами стремилось и стремился сохранить старые, привычные методы работы.

Тоталитарная система все более оказывалась в изоляции. В стране началась поляризация политических сил. Консервативные силы постепенно утратили перестроечную маскировку. Сначала робко, а потом все смелее они заговорили о необходимости реванша и, наконец, пошли в наступление. Оно развернулось сразу в нескольких направлениях, но главные удары пришлось по экономике.

206
98

10.

В последнее время стало расхожим нелепое обвинение, что экономику развалили "демократы". Думаю, пришло время определить, каковы действительные корни глубочайшего экономического кризиса, свидетелями которого является каждый из нас.

Прежде всего определимся, что есть Россия, российская экономика?

Нашей Республике с ее 149-миллионным населением мало что принадлежит на собственной территории. Особенно в сфере производства.

В промышленности РСФСР доля основных фондов российской юрисдикции составляет менее 15%. Вдумайтесь: 15 процентов!

Базовые отрасли: топливно-энергетического, металлургического и машиностроительного комплексов полностью принадлежат Союзу.

У Республики почти не таких отраслей как химия, энергетика, приборостроение, радиопромышленность.

Российское хозяйство, таким образом, пронизано глубокой зависимостью от союзных ведомств.

В юрисдикции республики и местных органов власти - лишь легкая промышленность, агропромышленный комплекс, около половины основных фондов строительства, треть - транспорта и пятая часть легпромышленного комплекса.

Провозглашение экономического суверенитета в конце прошлого года ситуацию до сих пор существенно не изменило, но послужило для центра хорошим прикрытием собственных провалов. Они теперь охотно списываются на республику, хотя в действительности все наоборот.

II.

Подобные обвинения совершенно безосновательны и спекулятивны. Даже если бы правительство и парламент республики задались такой целью, это было бы невозможно. Так как невозможно развалить то, что не находится в нашей компетенции. Наоборот, хаос в союзном секторе экономики создает невыносимые условия для функционирования республиканских предприятий.

Приведу только один пример, сегодня особенно актуальный. Общеизвестно критическое положение с сельскохозяйственной техникой. Но Россия не выпускает ни саму эту технику, ни запасные части к ней.

Почти все тракторы, используемые в российской деревне производятся на союзных заводах. Та же картина с выпуском автомобилей, шин и т.д. Разве российские органы власти несут ответственность за то, что в 1990 году выпуск тракторов упал на 18% и спад продолжается? Не правительство России виновато в том, что десятки тысяч единиц техники простаивают из-за отсутствия запчастей, которые также выпускаются на союзных предприятиях.

Нов результате этой весной не будут засеяны многие российские поля и возможный спад в производстве продовольствия ощутят на себе россияне. И спраивать они будут опять с нас с вами?! Вот почему мы об этом говорим и твердо намерены **укреплять экономический суверинетет республики**. Российская экономика до сих пор остается по существу **колониальной, зависимой**. и мы не уходим от вопроса. Мы готовы принимать союзные предприятия в юрисдикцию России.

Не Россия вызвала ухудшение снабжения, падение производства в базовых отраслях, массовы нарушения дисциплины поставок. Ведь основная их часть приходится на отношения между союзными предприятиями. Мы не приняли ни **одного конфискационного закона** в отношении

208
100

центра, сграницивающего товарное движение.

И ни причем здесь "война законов". Просто правительство Союза давно утратило действенный контроль над производством.

Не Россия виновата в том, что в стране свирепствует острый финансовый кризис. республика, как Вы знаете, денег не печатает. Мы контролируем лишь 12% цен. Все это происходит потому, что союзное руководство так и не сумело решиться на радикальные экономические реформы, с которыми мы уже безнадежно запоздали и продолжает упрямо отстаивать старую, т.с. "уцененную" самой историей систему управления экономикой. Союзной программы по экономике так и нет.

До сих пор в союзном руководстве привержены мечте о сильной и мудрой центральной власти по-прежнему не желают допустить республики до своей экономики.

при внешней решительности Кабинета министров СССР - исключительно низка эффективность его действий.

Страна вплотную подошла к грандиозной во многом непродуманной реформе розничных цен. Мы должны хорошо представлять себе, к чему приведет такая реформа.

Во-первых реформы цен станет очередным жестоким ударом по уровню жизни народа.

Во-вторых, в ситуации растущей товарно-денежной несбалансированности она вызовет буквально через несколько месяцев после ее проведения новую инфляционную волну. Свободные цены будут просто расти, а государственные необходимо будет опять пересматривать. Мы втянемся в гиперфляцию.

В-третьих, реформа цен может вызвать новое обострение экономических и политических противоречий в отношениях республик с центром.

Но, главное, она не принесет желаемой стабилизации рынка и поэтому будет крайне болезненным и, в конечном счете, малоэффективным мероприятием.

209
101

13-14.

Для финансовой стабилизации вводятся многочисленные новые налоги. При этом не сокращаются неэффективные государственные расходы, финансовое бремя перекладывается на производителей, вынужденных поднимать цены, что ведет к резкому всплеску инфляции.

Кабинет Министров не сделал ничего существенного для того, чтобы наладить согласованную работу всех республик по выходу из экономического кризиса.

Наконец, он вошел в резкое политическое противостояние с рабочими движениями, прежде всего, с шахтерами.

К огромному сожалению приходится констатировать: если движение к рынку и происходит, то вопреки, а не благодаря действиям союзного правительства.

Говоря о современном экономическом положении и причинах кризиса, мы не стремимся к сведению каких-то счетов, к искусственной конфронтации, тем более, что корни его лежат гораздо глубже.

Остановлюсь лишь на одном из моментов, который приобретает сегодня чрезвычайно опасный характер.

Заработал часовой механизм мины, которую в свое время подвели под хозяйство предшественники нынешнего поколения руководителей страны. Во имя иллюзии благополучия страну и, особенно Россию, прочно привязали к импорту.

Российское хозяйство давно уже находится чуть ли не в тотальной зависимости от поставок из-за рубежа. И это при том, что республика не распоряжается валютой. Значительную часть средств производства, необходимого сырья, красителей и т.д. мы получаем только по импорту.

Но самой большой трагедией нашей республики стало то, что она превратилась в крупнейшего импортера зерна. Продукта, в производстве которого Россия имела богатейшие традиции.

Хлебный импорт как наркотик переродил всю структуру российского хозяйства - от посевов до хлебопекарной промышленности. Зависимостью от импорта повязано почти все птицеводство и производство яиц, большая часть производства свинины, значительная часть производства молока и говядины.

За последние двадцать лет российское зерно значительно выродилось в продовольственном отношении: пшеница и рожь стали превращаться в фуражные культуры. Это вошло в технологию. На продовольственные нужды - хлебопечение, крупу, крахмал, пиво и т.п. расходуется лишь десятая часть сбора зерна. И объемы хлебного импорта неуклонно возрастают. Если в 8-й пятилетке (1966-1970 гг.) в среднем за год завозили менее полутора млн. тонн зерна, то в 1989-1990 сельскохозяйственном году уже 20 млн.

В России, да и во всей стране масса собственного урожая почти перестала влиять на продовольственный баланс.

На фоне такого состояния дел российское руководство приступило к работе, и почти сразу же начались трудности с импортом.

В январе-феврале Союзное Правительство закупило для России всего 0,6 млн. тонн импортного зерна. Это - 17% от необходимого.

В 1990-1991 сельскохозяйственном году будет завезено около 5 млн. тонн зерна. Это составит менее четверти от импорта прошлого года.

Хотя соглашение подписано на 15 млн. тонн.

Результаты такой деятельности для республики чрезвычайно серьезны. По состоянию на 1 апреля 1991 года общие ресурсы зерна на четверть меньше, чем в прошлом году.

Не хотелось бы видеть в этом злого умысла, но факт остается фактом:

Мы у критической черты. Кризисная обстановка скалдывается не только по продовольственному зерну, но и по всем позициям продовольственных и непродовольственных товаров.

Руководство Республики многое делает, чтобы ослабить остроту ситуации. Но политика оперативного реагирования на возникающие проблемы себя исчерпывает.

Возникают трудности и с реализацией аграрной программы, принятой II Съездом народных депутатов.

Дополнительные инвестиции в сельское хозяйство, определенные республиканским бюджетом 1991 года, уже сегодня перекрыты ростом оптовых цен и тарифов на поставляемую сельскому хозяйству промышленную продукцию, топливо, строительные материалы, удобрения, все виды услуг.

Наряду с сокращением собственных финансовых источников, ощущается острый недостаток бюджетных ассигнований на социальное возрождение деревни.

Из всего сказанного вывод один – нужно решительно проводить в жизнь программу экономических реформ, на принципиально новой основе.

Уважаемые депутаты!

Сегодня важно ответить на главный вопрос, что необходимо делать, какую программу совместных действий осуществлять?

Больше всего сейчас нужна ясность. Несколько месяцев исканий, попыток овладеть ситуацией привели нас к однозначному выводу: то, что было выработано в августе-сентябре и предложено как реальный выход из кризиса и переход к нормальной экономике по своим принципам

остаётся единственно правильным, честным и последовательным курсом на преобразование экономического базиса общества.

С момента отказа Центра от предложенной программы были апробированы десятки подходов, концепций, идей. Многие из них выглядели и убедительно и эффективно, но жизнь и экономическая логика доказали, что это была лишь потеря времени. Экономика неуклонно разваливается, жизнь народа по-прежнему ухудшается.

Сегодня позиции определены абсолютно четко: либо возврат к репрессиям, командам, эфемерным надеждам на экономическое чудо, либо тяжёлая, изнурительная, порой неблагодарная, но согласованная работа по коренному изменению раззорительной экономической системы. Этот путь содержался в программе "500 дней".

Учитывая все, что произошло в последние месяцы, необходимо кратко сформулировать на съезде следующие **основные программные принципы и направления нашей работы** (с учетом того, что Программа стабилизации экономики и выхода из кризиса республики на базе Программы Правительства имеется в материалах депутатов).

Прежде всего.

1. Обеспечить жизнеспособность рубля, стабилизировать покупательную способность денег путем резкого ужесточения финансовой политики, максимально возможного сокращения дефицита консолидированного бюджета различных уровней.

Раскрыть, наконец, перед общественностью реальное положение с бюджетом.

2. Незамедлительно сформировать новые рыночные структуры, обеспечивающие снабжение материальными ресурсами как свободные секторы экономики, так и тех, кто особо нуждается в поддержке вследствие быстрого развала хозяйственных связей - военнопromышленный комплекс, сложные высокотехнологичные отрасли производства.

213
105

3. Осуществить то, что декларируется уже много лет - предоставить реальную хозяйственную самостоятельность предприятиям, активно развернуть на законодательной основе разгосударствление и приватизацию. Обеспечить реальную поддержку частного сектора и его защиту в системе других форм собственности.

4. И, наконец, принципиально важно уже в апреле этого года иметь концепцию согласованной, гибкой политики либерализации цен. Переход к свободным ценам должен осуществляться поэтапно с учетом складывающейся на рынке ситуации, но в достаточно короткий срок.

Не менее важными остаются: эффективная государственная структурная политика - поддержка базовых отраслей и экспортного потенциала;

- формирование действительно независимой двухуровневой банковской системы в стране и образование резервной системы;
- широкое осуществление земельной реформы и последовательная реорганизация сельскохозяйственного производства;
- создание всех необходимых условия для иностранных инвестиций в различных формах;
- реализация социальной политики, учитывающей реальную ситуацию.

Важно подчеркнуть в сложившейся ситуации следующее.

Раньше (осенью прошлого года) мы исходили из того, что такая программа может быть реализована действующими политическими структурами. Теперь ее отличительная особенность, в том, что она органически включает в себя решительное изменение организации центральной и республиканской системы политической власти и управления. Это необходимое условия осуществления реформы. Каждый день и каждый час показывают, что сегодняшнее политическое устройство в стране и в республике не может обеспечить выполнение реальной антикризисной программы.

Качественно новым в сложившейся ситуации является необходимость ряда политических условий, без выполнения которых эффективные экономические преобразования практически невозможны.

На союзном и республиканском уровнях необходимо выполнение следующих политических условий:

1. Немедленное начало диалога всех политических сил и профессиональных объединений всех республик на принципах "круглого стола".

2. Формирование широкой демократической коалиции партий, рабочих движений и различных объединений, включая прогрессивно мыслящих членов КПСС.

3. Официальный отказ от применения силы, в том числе военной, как средства политической борьбы.

4. Развитие системы прямого народовластия, реализации решений союзного и республиканского референдумов.

5. Реальная департизация органов прокуратуры, юстиции, КГБ, армии государственного аппарата; запрет на совмещение партийных должностей с руководящими должностями в органах власти и управления, в том числе и для Президента страны.

6. Введение системы разделения властей, как начало строительства правового государства. Немедленный мараторий на несогласованное законодательство, разных уровней законодательной власти.

7. Отмена всех неконституционных решений союзных и республиканских органов, ущемляющих политические, экономические, социальные и личные права и свободы граждан, создание эффективной системы гарантий их обеспечения.

8. Реальное обеспечение политического плюрализма, гарантии многопартийности.

9. Создание условий для реализации конституционного права граждан на достоверную информацию, обеспечение независимости средств массовой информации.

215
107

Кроме того, на союзном уровне потребуется:

1. Немедленное создание коалиционного правительства народного доверия и национального согласия.
2. Скорейшее подписание открытого для присоединения Договора о Союзе суверенных государств как федеративного добровольного и равноправного объединения. Незамедлительное формирование новых органов Союза:

На российском уровне необходимо:

1. Введение института президентства. Реорганизация системы исполнительной власти.
2. Закрепление основных начал национально-государственного устройства Российской Федерации.
3. Немедленное снятие политической, правовой и информационной блокады в отношении российского парламента и правительства, прекращение практики дискредитации законно избранных органов власти и управления РСФСР.

Я призываю всех граждан и депутатов России, все народы, все республики Союза ССР объединить усилия и согласованными действиями добиться выполнения названных условий!

* * *

Учитывая современное состояние экономики предлагаемая на базе правительственной программа носит антикризисный характер. В ней имеется пакет мер чрезвычайного характера, которые ориентированы на получение результатов в сжатые сроки.

В области производства продовольствия

- Максимально и быстро удовлетворить просьбы граждан по наделению их землей, отвести необходимые земли для создания садово-огороднических товариществ, выделить землю всем желающим посадить картофель, овощи, организовать фермерское хозяйство в текущем году. Постановлением Совета Министров на один год дано право решения этих вопросов исполнительным комитетам. Незамедлительно завершить подготовку необходимых

законов.

В числе этих мер также следует: необходимо ввести в республике немедленно индексацию цен на сельскохозяйственную продукцию, материалы, технику, получаемую колхозами и совхозами и фермами. Нужно по возможности сохранить паритет цен между промышленностью и селом на том уровне, как он был предусмотрен при разработке решений Второго внеочередного съезда по возрождению российского села.

- Правительству надо в самые короткие сроки завершить работу над мерами экономической ответственности за срыв поставок сельскому хозяйству техники и материальных ресурсов.

- Необходимо пойти на развитие контрактации с широким применением встречных продаж техники, удобрений, потребительских товаров, на это следует направить значительную часть товарных ресурсов.

- Должны быть сняты все ограничения на свободу торговли сельхозпродуктами, поощрение создания торгово-закупочных кооперативов, частных предприятий по торговле и доставке сельхозпродукции в города.

- Незамедлительно приступить к формированию нескольких максимально конкретных экономических программ типа: "Хлеб", "Комбикорма", "Растительное масло" и т.д. Каждая из них должна представлять собой пакет четких мер и предложений по реализации. И в целом представлять из себя развернутую систему государственных заказов, в реализации которых могут принимать участие государственные предприятия, кооперативы, частники и международные фирмы.

* * *

В области социальной политики необходимо немедленно пересмотреть принятые социальные программы с целью более целенаправленного и концентрированного использования выделяемых средств по следующим направлениям:

- Стимулирование подготовки кадров непосредственно на производстве с освобождением соответствующих статей расходов от налогообложения.

- Предоставление льгот предприятиям, использующим труд молодых специалистов и пенсионеров.

- Повышение минимального уровня оплаты труда на производстве.

- Снижение уровня налогообложения заработанных денег.

- Стимулирование создания новых рабочих мест с оплатой выше среднего уровня.

- Создание в масштабах республики и на местах фондов защиты наименее обеспеченных граждан, развитие первоочередных мер по развитию здравоохранения, в т.ч. страховой медицины.

- Законодательное закрепление перечня социально-значимых товаров и услуг и уровня минимального потребительского бюджета по конкретным зонам Российской Федерации.

- Введение индексации расходов и денежных вкладов в зависимости от индекса роста цен.

- Перераспределение в пользу малоимущих слоев населения льгот по оплате жилья, коммунальных услуг и бытового топлива.

- Создание рынка жилья, проведение приватизации жилья и на этой базе увеличение объемов его строительства.

В целях социальной защиты малообеспеченных семей предусматривать ежегодное выделение до 20 процентов вновь построенного жилья на льготных условиях.

Предполагается реализовать и ряд других социальных программ.

В области бюджета.

Сохранить принятый бюджет РСФСР (как и Союзу, так и другим республикам) невозможно.

Надо:

- реалистично оценив ситуацию по доходам и расходам, поставить вопрос о разработке **чрезвычайного бюджета**;

- бюджет должен разрабатываться на **квартал** с выделением по расходам защищенных статей, которые определяются в абсолютных суммах и пересчитываются с учетом роста цен (на здравоохранение, образование, пенсии и пособия, компенсации населения на рост розничных цен).

Остальные статьи устанавливаются в долях от поступающих доходов за вычетом расходов по защищенным статьям.

В области кредитной политики

- Необходимо в самом нестложном порядке осуществить меры по созданию банковского механизма контроля за денежной массой через учетную ставку процента, резервные требования и иные подобные инструменты.

- Должна продолжаться работа по развитию сети коммерческих банков, в том числе за счет преобразования государственных специализированных банков.

В области доходов

- В налоговом регулировании расходов на оплату труда перейти к более гибкому механизму регулирования той из части, которая относится на издержки производства (с учетом темпа инфляции) и ввести налог, регулирующий рост средней заработной платы взамен регулирования фонда потребления.

Для всех категорий работников, имеющих представительство через профсоюзы или ведомства, компенсировать снижение реальных доходов преимущественно через повышение заработной платы, производимое в итоге переговоров и заключения соглашений, т.е. есть

нам надо создать механизм переговоров по вопросам заработной платы с участием профсоюзов, стачкомов, а также представителей предпринимателей и администрации предприятий и государственных органов.

Предлагаемые меры в целом ориентированы на продвижение вперед, к рыночной экономике, и имеют преимущественно экономический характер. Они направлены на защиту населения и главных систем жизнеобеспечения от наиболее разрушительных последствий кризиса.

* * *

Коротко о работе Верховного Совета России.

Парламент Республики имеет за плечами 10-месячный опыт работы. По историческим меркам, это очень немного. Принят целый ряд важных законодательных актов, в том числе по созданию законодательных основ для новых экономических отношений, развития предпринимательства и формирования рыночных институтов. Эти начинания, как показал референдум, поддерживаются народом. Они побуждают и союзный парламент к более радикальным и последовательным решениям.

Конечно, в работе Верховного Совета есть упущения и серьезные просчеты, обусловленные рядом причин политического и организационного характера. Есть и моя доля вины. Особенно будоражат мои выступления, якобы в обход нашей линии нет, от позиции съезда я не отошел ни на шаг не менял.

В нынешних условиях нужна существенная корректировка нашей работы. Остановлюсь на некоторых мерах, которые способны повысить его эффективность.

Во-первых. Следует усилиями добиваться большей конструктивности в работе. Приоритетными должны быть вопросы экономики и социальной жизни россиян.

Существование десятка парламентских групп - нормальное явление. Но нередко групповые, партийные интересы заслоняют государственные, народные. Некоторым депутатам так и не удалось стартовать как настоящим

парламентариям. В Президиуме его члены несут явно разную нагрузку.

Во-вторых. В Верховном Совете центр тяжести необходимо постепенно переносить на организаторскую и контрольную работу.

В процессе обеспечения реализации российских законов надо включить весь депутатский корпус, суды, органы юстиции, прокуратуры, внутренних дел, средства информации. Большинство наших законов выгодно предприятия простым людям, обществу. Их не надо навязывать, но разъяснять - надо.

В-третьих. Чрезвычайный характер экономической ситуации требует и чрезвычайного режима нашей работы.

Видимо, следует внести определенные коррективы в структуру Верховного Совета. Он должен быть органом, который в данное время активно участвует в осуществлении антикризисной политики, эффективно способствует стабилизации обстановки в республике.

Вероятно, нужно будет формировать временные депутатские группы (комиссии) по решению наиболее острых проблем.

Считаю необходимым на этом съезде решить, наконец, вопрос о принципе, когда член Парламента республики "как правило" освобождается от основной работы. Это важно еще и потому, что недопустимы, я сказал бы, даже преступны, срывы заседаний Верховного Совета из-за отсутствия кворума.

Президиум должен проанализировать работу палат, комиссий и комитетов и обсудить результаты на одном из заседаний Верховного Совета.

В последнее время много разговоров об отсутствии у Президиума каких-либо серьезных полномочий. Этот миф необходимо решительно развеять! Право контроля за соблюдением Конституции и Законов РСФСР, право отмены решений нижестоящих Советов и многие другие предоставленные Конституцией и Законами РСФСР - однозначно свидетельствует о широких полномочиях этого органа. Давайте уважать его, а не

дискредитировать! Верховный Совет в порядке контроля, может изучить и, если необходимо, поправить то или иное решение Президиума.

Немало споров вокруг бюджета Верховного Совета РСФСР. Да, наш бюджет на первый взгляд выглядит внушительно - 27 миллионов рублей. Но все познается в сравнении. На содержание аппарата Президента СССР из союзного бюджета выделено около 100 млн. рублей, Верховного Совета СССР около 110 млн., на аппарат Кабинета Министров СССР - более 40 млн. рублей.

В оценке парламентского бюджета надо учитывать, что принципиально изменилась роль Верховного Совета РСФСР, режим и объем его работы.

Немало нареканий к аппарату Совета. На его работе сказывается и выжидательная позиция партийной организации аппарата. Думаю, назрела проблема его департизации. На государственной службе у специалиста быть одна задача служение своему государству!

Более подробный анализ работы Верховного Совета, полагаю, будет уместен на очередном съезде, по итогам работы хотя бы за год.

* * *

Важнейшее направление работы депутатского корпуса - строительство правового государства. К сожалению, Законом нередко пользовались как инструментом политики принуждения.

Причем никогда не останавливались перед нарушениями правовых норм, если этого требовали **сиюминутные политические интересы**. Действовали зачастую по принципу "революционной целесообразности".

114

Сейчас мы стоим перед выбором: по-прежнему использовать Закон, как обычный "подручный" материал или отказаться от всепоглощающей революционной ломки и начать совершенствовать правовой механизм, постепенно формируя уважительное отношение к Закону.

Убежден надо однозначно выбирать второй путь. Это лишний раз доказала так называемая "война законов".

Пора признать откровенно, трудно воевать с тем, что пока не действует, либо действует весьма незначительно. А именно в таком положении находятся и российские, и союзные законы.

Истинной причиной этой, так называемой, "войны" является неограниченность компетенции между Центром и республиками, превышение Центром тех полномочий, которые за ним закреплены Конституцией СССР 1977 г. Примеров очень много. Но как только республики пытаются использовать предусмотренные конституцией меры защиты, тут же поднимается шум о "войне законов".

На самом деле войны законов нет!

Есть война с законом, с правом. Такая война действительно идет, но ведется она не год и не два, а многие десятилетия. Просто в последнее время в нее вступили... законодательные органы, Советы различных уровней.

И это не случайно.

Система Советов в том виде, в каком она существует до сих пор, была возможна только при наличии единой вертикальной властной структуры, какой всегда являлась партия.

Когда эта несущая конструкция пошатнулась и уже не смогла служить опорой для бутафорских Советов, органы власти оказались малоспособны выполнять властные функции. Они изначально просто не были предназначены для этого. Безвластие Советов провоцирует их на выход за пределы своей компетенции и тем самым разжигает, так называемую "войну законов".

Преодолеть безвластие Советов можно только двумя способами.

Первый - восстановить монопольную власть партии, что и пытаются делать известные силы. Толкая страну в прошлое.

Второй - сделать выбор в пользу реального разделения властей. Что потребует существенной реорганизации Советов, глубокого переосмысления их роли в системе органов государства.

Важно создание системы сдержек и противовесов. Суть этой системы - не в автономной деятельности каждой власти, это невозможно, но в их взаимном контроле, исключающем преобладание какой-либо из властей и тиранию.

Формирование новой системы власти в России уже началось. Однако этот процесс идет в чрезвычайных условиях. Особенно ценно поэтому разделение властных полномочий на принципах сотрудничества и максимальной компетентности всех участвующих в нем лиц. Политическая борьба во всех насильственных, неконституционных формах, должна быть прекращена.

Депутатам и руководителям органов управления всех уровней необходимо осознать себя не только политическими, а прежде всего государственными деятелями.

Советам всех уровней пора перестать воевать с Законом, пытаясь прикрыть свое бессилие.

Война с Законом стала колыбелью, так называемого, "парада суверенитетов". Надо со всей ответственностью заявить: корни "парада суверенитетов" растут не из Декларации о государственном суверенитете РСФСР, как это нередко пытаются представить, а из принятого еще в апреле 1990 г. с грубейшими нарушениями Конституции СССР и Конституции союзных республик Закона СССР "О разграничении полномочий между Союзом ССР и субъектами Федерации".

Тогда еще и в помине не было ни Декларации о государственном суверенитете РСФСР, ни нового председателя Верховного Совета РСФСР. Именно этот закон заложил возможность распада союзных республик, в составе которых есть автономии.

В таких условиях одной из главных задач Декларации о государственном суверенитете РСФСР было подтверждение единства Российской Федерации, обеспечение ее территориальной целостности. Декларация была актом защиты Российского государства!

Именно Центр открыл "парад суверенитетов" на территории Российской Федерации, а всю вину за это попытался переложить на Россию.

Объективности ради надо признать, что и руководство Российской Федерации допустило ряд просчетов. В борьбе за влияние на автономии оно втянулось в соревнование с Центром в "раздаче суверенитетов".

Но победителей в этом соревновании быть не может. В стратегическом плане проиграли и Центр и Россия и автономии.

Пора остановиться! Еще есть шанс. Логика выхода из тупика очевидна и проста. Она изложена в предлагаемом проекте Декларации об основных началах национально-государственного устройства РСФСР. Россия должна договориться со своими республиками и Центр ей в этом... должен помочь!

Только на этом пути мы сможем получить обновленный Союз, сила и стабильность которого будет основываться на многообразии и гибкости форм национального самоопределения, при эффективной системе народовластия, свободной, не знающей границ, экономике.

Необходим отказ республик и местных властей от силовой тактики бойкотов Конституции и Законов Российской Федерации. В свою очередь Россия возлагает на себя обязанности неукоснительно соблюдать Законы СССР, изданные в пределах переданных Союзу полномочий.

Российское руководство должны более внимательно, уважительно относиться ко всем народам РСФСР, вести равноправный диалог и сотрудничество.

Пауза!

До сих пор в нашем обществе действует страшная, разрушающая сила - правовой нигилизм граждан и правовой цинизм властей.

Предпочтение права сильного-силе права есть отражение существовавшего и существующего общественного правосознания. И как ни жаль этого признавать, оно останется таким еще длительное время. Срабатывает своего рода "правовая" инерция. Что же это за инерция?

Во-первых, действовали принципы "запрещено все, что не разрешено" и "что разрешено, то обязательно".

Граждане были скованы в своих действиях всеобщим запретительством. Это касалось и экономики и частной жизни людей.

Во-вторых, даже провозглашенные права граждан систематически нарушались властью, а судебной защиты своих прав люди были лишены.

В-третьих, возникли специфические административные запреты, например, прописка и административные милости при предоставлении жилья, мест в детских садах.

Все это ставило граждан в унижительное положение просителей у государства. Естественно, что люди не верят в закон, не знают его и знать не хотят.

Сегодня существует серьезная опасность резкого усиления правового нигилизма, причем в самом ближайшем будущем. Пока право все чаще и чаще раздражает разные политические силы, как препятствующая релаксации их замыслов.

Но если мы отказываемся от тоталитаризма в пользу правового государства, то необходимо безоговорочно принять принципы такого государства: разделение властей, неприкосновенность и свобода личности.

Признать, что власть должна быть ограничена правом. Незамедлительно приступить к созданию конкретных механизмов защиты интересов граждан.

Начать движение от законов казармы, регламентирующих каждый шаг человека, к законам, дающим свободу выбора.

Казарменно право - порождение парткоратии, сдав для проформы пресловутую шестую статью, партаппарат и не думает расставаться с монополией на власть, его влияние в законодательстве до сих пор остается весьма мощным.

Приведу такой факт. На сегодняшний день у нас действует 535 законов, и иных нормативных актов, принятых высшими органами государственной власти и управления СССР, в которых сохраняются ссылки на политику партии и другие подобные "метастазы" неизвестной шестой статьи Конституции. Причем, 167 из них приняты за годы перестройки. Все это один из результатов слияния партии и государства на протяжении десятилетий.

Построив парию на псевдодемократических, военизированных основах, ее создатели внедрили тоталитарные начала во всех сферах государственной и общественной жизни. Партаппарат был и остается основной силой сопротивления слову тоталитаризма.

Встаю весьма практические вопросы:

- какой должна быть правовая система свободной демократической России?

- какой путь перехода к новой правовой системе?

как обеспечить ее стабильность?

Правовая система должна стать **действительно системой**, а не лоскутным одеялом нормативных актов.

наша правовая система должна быть как можно более полной, то есть не оставлять пробелов в праве. Конечно, добиться этого очень трудно. Поэтому реалистичным требованием сегодняшнего дня и бы назвал **минимальную достаточность** правовой системы, которая может быть достигнута довольно быстро.

далее, Наша правовая система должна стать ясной населению. Как это ни парадоксально, она должна стать понятной и юристам.

Наконец, правовая система должна стать внутренне непротиворечивой. Количество позаконных актов должно быть максимально снижено. Существующее сегодня обилие подзаконных актов - прямой путь к извращению духа правовой системы.

Как наше первичное завоевание можно отметить, что в этом смысле заметно изменилось соотношение постановлений правительства и законодательных актов парламента России.

228
120

суверенитет России и суверенитет республик, входящих в ее состав.

Какие возможны варианты построения правовой системы в условиях республиканских суверенитетов?

Первый вариант - иерархическая правовая система.

Законы России во всех случаях выше законов республик, которые входят в ее состав. Но это мы уже проходили и получили известные результаты.

Есть другой вариант, я назвал бы его обратной иерархией:

Республики провозглашают, что их законы всегда выше законов России. Как раз это мы сейчас и наблюдаем. И тоже вместе с плачевными результатами.

Оба эти варианта бесперспективны. Сказать: "наш закон выше" - проще всего, но это не значит, что таким путем можно добиться справедливой, оптимальной работающей правовой системы.

У истоков новой правовой системы должны стоять Договор и Конституция. На договорных началах надо будет определить, а затем закрепить в основном законе: - принципы, на которых строится правовая система;

- порядок применения законов одних республик на территории других;

- механизмы поддержки внутреннего равновесия правовой системы.

На основе четкого, детального разграничения полномочий, должна быть введена система, при которой российские законы обладают верховенством по всем вопросам, закрепленным в ведение РСФСР, а республиканские законы, в свою очередь - по вопросам, отнесенным к ведению республики.

Считаю наступило время создать межпарламентский комитет по согласованию законодательной политики республик, входящих в состав России.

Кроме того, целесообразно подумать о совершенно новом органе - Российской юридической комиссии. Туда должны войти не только парламентарии, но и крупнейшие специалисты в области права.

Первая задача этой комиссии - консультации. Убежден, ничей суверенитет не ущемляют советы хороших специалистов.

Другая задача - организовывать и проводить переговоры между республиками по согласованию законодательств, иначе говоря, переговоры по внутренней организации нашей правовой системы.

Новым и по всей видимости важным фактором в обновляемой правовой системе станет Президент РСФСР. Его полномочия, его деятельность будут осуществляться в рамках Конституции и законов, и, следовательно, ограничиваться правом.

Президент, с одной стороны, не должен иметь возможностей для подмены законодательного органа, для давления на него, а с другой - он должен получить определенные конституционные каналы влияния на правовую систему, иметь право предлагать кандидатуры в состав высшего судебного корпуса, право обращения к парламенту с программой деятельности исполнительной власти, мягкое отлагательное вето в отношении законов парламента, преодолеваемое большинством голосов в каждой из палат и некоторые другие.

Избираемый населением Президент станет в определенном смысле гарантом единства многонационального государства, и, следовательно, единства его правовой системы.

Одной из важнейших функций Президента станет защита прав и свобод граждан.

В сложившихся политических и экономических условиях президентство должно стать одним из важным инструментов обеспечения суверенитета России, защиты ее интересов в отношениях с еще далеко не правовым Центром

Кроме того нам необходимо будет создавать действенные механизмы разрешения разногласий, снятия коллизии норм, вырабатывать процедуры рассмотрения споров. Особую роль в этом должен сыграть Конституционный суд.

Мы не требуем от республик, входящих в Российскую Федерацию, чтобы их законодательство копировало наше. Это должно быть их собственное, если хотите самобытное законодательство, конечно, согласованное и увязанное с общероссийским.

Проблема непротиворечивости правовой системы имеет и внешнюю сторону: российскую правовую систему необходимо вписать в действующую сейчас союзную систему, согласовывать ее с правовыми системами других союзных республик. Тут тоже должны быть задействованы договорные принципы. Возможно, есть смысл подумать о создании союзными республиками межпарламентского комитета по законодательству, аналогично тому, о котором я говорил.

К сожалению, предпринимаемые парламентом России попытки скоординировать законопроектную деятельность с Верховным Советом СССР оказывались пока безуспешными. Большинство проектов союзных законов не согласовывается с Российской Федерацией, даже если они и входят в совместную компетенцию Союза и Республики. Более того, в последнее время план законопроектных работ Союза ССР, утвержденный Президентом, стал секретным, хотя непосредственно затрагивает интересы всех республик.

Важнейшими гарантами демократичности и справедливости правовой системы России и одновременно инструментами, обеспечивающими ее эффективное функционирование - должны стать суды, органы прокуратуры, милиция.

Совершенствование правовой основы их деятельности, укрепление финансовой, кадровой, организационно-технической базы должны быть постоянно в поле зрения Российского парламента и правительства.

Система правоохранительных органов, которую мы создаем, должна строиться исходя из функций, создаваемых на нее в правовом государстве, а не из печальных традиций советской истории.

Деятельность правоохранительных органов на протяжении всех лет существования советской власти была извращена. Главная их задача - защита прав человека - фактически не выполнялась. Наоборот, они были инструментами массовых репрессий, средствами подавления свободы и инакомыслия.

Неряженные отношения к правоохранительным органам, их неприятие в качестве защитников права прочно укоренилось в сознании людей. По данным социологических опросов больше половины граждан не верят, что правоохранительные органы могут их надежно защитить.

Восстановить подлинную роль правоохранительных органов будет непросто и потребует времени. Но делать это надо.

Думаю, проблемам правовой реформы мы будем обязаны посвятить один из очередных Съездов народных депутатов. Они должны быть постоянно в поле зрения Верховного Совета.

Мы должны разработать программу развития правовой системы России, ясный и четкий документ, в котором должны быть строго увязаны концепции планируемых нами законопроектов на десятилетнюю перспективу. И незамедлительно приступить к ее осуществлению.

Сейчас мы творим законы на основании старой республиканской Конституции, постепенно ее реформируя, на каждом шагу сталкиваемся с Конституцией Союза, которая еще в меньше степени отвечает идеалам правового государства. Мы сталкиваемся с союзными законами, которые

основываются на этой конституции, и в результате не можем вырваться из замкнутого круга.

Надо спокойно, последовательно, но и не откладывая дела в долгий ящик, работать над Конституцией Российской Федерации.

Она должна базироваться только на принципах правового государства.

Новая Конституция должна быть абсолютно деидеологизирована, чтобы партиям, победившим на выборах, не приходилось каждый раз ставить вопрос об изменении Основного Закона.

Мы должны: - восстановить общечеловеческие ценности - свободу, демократию, право;

- отказаться от антиценностей - тоталитаризма, милитаризма, насилия;

- утвердить в людях веру в право как воплощенную справедливость!

* * *

Задачу выживания России и ее духовного возрождения нам не удастся воплотить, если мы коренным образом не изменим **молодежную политику** Российского государства. Сегодня молодежь социально ущемлена, уровень ее жизни не соответствует ее вкладу в экономику, науку, культуру.

В то же время она свободна от генетического страха перед исперской машиной и не успела накопить обиды на затянувшуюся перестройку и может стать важнейшим фактором перемен. Мы сегодня отчетливо понимаем, что возрождение России придет прежде всего через самореализацию новых поколений, которые свободны от стереотипов и должны помочь продолжить новый политический курс и поставить страну на **новый этап развития**.

В этой связи нам предстоит:

Первое. Сформулировать молодежное законодательство Российской Федерации, которое охватывало бы весь комплекс правоотношений, в которых участвует молодой гражданин либо молодежное объединение.

Второе. Мы должны снять ограничения на возможности для молодого человека материально себя обеспечить и возможности вложить заработанные средства в движимость и недвижимость. Фермерство мы вытянем

только молодыми руками – массовым приходом молодых семей в фермерство. Им надо обеспечить "зеленый свет" и прямую помощь. Студент, учащийся должны иметь возможность работать в любой форме, не мешающей учебе, в том числе и зарабатывать на обучение в платных учебных заведениях. Для молодых семей (для начала, потом для всех) надо снять ограничения на размеры жилья, сооружаемого их руками и на их средства.

Третье. Надо завершать реформу народного образования в духе имеющ у российского правительства проектов и этим обеспечить выбор формы, мес объема образования для каждого молодого человека.

Четвертое. Дать простор молодежному предпринимательству. Предостав всеми имеющимися у государства способами возможности для старта предпринимательской деятельности молодых людей (в том числе стажировки за рубежом).

Пятое. Часть средств от доходов молодежных коммерческих структур, получаемых государством в виде налогов, направить на создание и развитие социальной службы по делам молодежи. Услуги и помощь молодежи, особенно ее группам, находящимся в сложном жизненном положении (инвалиды, сироты, лица, вернувшиеся из мест заключения, и т.д.), призвано оказывать все общество. Государство будет материально поддерживать создаваемые общественностью социальные службы для молодежи. Но при этом государственные функции в этом деле должны быть ограничены.

Шестое. Мы должны в России установить порядок прохождения альтернативной гражданской службы частично вместо воинской. Незачем бояться, что армия останется без солдат. Надо продумывать гражданскую молодежную службу и как способ решения проблемы безработицы.

Седьмое. В своей молодежной политике государство должно прямо опираться на молодое поколение. С молодежными организациями и движениями различных направлений и ориентации мы должны установить постоянный диалог: идти на законодательное закрепление их инициатив.

Возрождение России состоится только тогда, когда будет восстановлена достойная роль культуры в жизни народа.

К сожалению, уже сформировалось утилитарное отношение к культуре. Первое место заняли материальное производство и политика. Результат такого отношения проявляется самым губительным образом:

- и в унификации нашего духовного и материального существования
- и в непримиримости ко всему иному, непохожему, непривычному;
- и в распространяющемся равнодушии к духовным ценностям.

Второстепенная роль, искусственно навязываемая культуре, привел к широкому распространению в умах и душах миллионов людей разнообразных мифов и предрассудков.

Целые поколения людей верили в то, что сказка обязательно станет былью, а разрушением можно будет создать счастливое общество.

Искажения духовных ценностей достигли колоссальных масштабов. Великие заповеди, которые составляют фундамент культуры и духовности были поставлены под сомнение. Им противопоставили искусственные конструкции, ложные ценности.

Сегодня мы понимаем, как много потеряли.

Ведь дефицит культуры означает дефицит человечности, доброты, мудрости, терпимости, компетентности.

Дефицит культуры проявляется не только в отношении людей друг к другу, но и в отношении к своей истории и истории других народов; в отношении к своему государству и другим государствам.

Сегодня нам крайне недостает опыта, чтобы восстановить утраченные когда-то позиции в мире.

То, что долгое время использовались для этого силовые факторы и только в этом случае достигали временного успеха, доказывает, что предстоит колоссальная работа по культурному возрождению нашего российского общества.

235
127

Именно потому, что Россия переживает не лучшие времена, мы выработать новое отношение к культуре.

Хочу сказать искренне - нелегко выйти на понимание культуры как самоценности, понять, что ее развитие и есть по сути дела возрождение народа.

Главными задачами в культурной политике мы считаем следующее:

1. Всеми возможными способами укреплять культурный суверенитет гражданина, общности, народа. Человек должен иметь право на свою индивидуальность. Ведь главное богатство страны не просто люди, некие трудовые ресурсы, а творческие возможности каждого человека и всех вместе.

2. Материальная поддержка культуры, особенно ее некоммерческих сфер, учреждений и их работников. Наша главная забота сегодня - найти дополнительные средства для осуществления этой задачи. В т.ч. спонсорство и налоговые льготы тем экономическим субъектам, которые проявляют заботу о культуре.

3. Социально-правовая поддержка культуры. Правовой базой выполнения этой функции мог бы стать республиканский Закон о культуре, который призван закрепить ее особый статус, социальные и творческие права работников, урегулировать отношения культуры и власти.

В нынешних условиях особенно важно выделить ряд приоритетов, реализации которых наиболее плодотворно будет влиять на возрождение культуры в целом.

К ним я бы отнес следующее:

- демократизация, гуманитаризация и техническое переоснащение среднего образования;

- развитие фундаментальных (естественных, общественных и гуманитарных) наук;
- модернизация и развитие библиотек и музеев;
- реставрация памятников культуры;
- возрождение языка, национальных обычаев и традиций, фольклора и художественных ремёсел народов России;
- обеспечение жильем, нормальными бытовыми условиями деятелей культуры, прежде всего творческих работников искусства и науки;
- техническое оснащение и гуманитаризация республиканского телевидения и радио, других средств массовой информации.

Конечно, мы стремимся быть реалистами и понимаем, что в ближайшее время положение в сфере культуры коренным образом не изменится.

Но уверен, мы можем дать больше, чем просто поддерживать жизнеспособность культуры.

Если это станет нормой, грядущее возрождение российской многонациональной культуры состоится.

Уважаемые народные депутаты!

Думая о наших проблемах, определяя практические пути их решения, считаю необходимым и уместным сказать о России в мировом контексте.

Современная мировая цивилизация вступила в новую стадию своего развития, выработала принципы жизни, которые можно признать универсальными для человечества. Важнейшие из них: признание приоритета прав человека, цивилизованная рыночная организация хозяйства, социальная справедливость и защищенность каждого члена общества.

Внешне нынешняя ситуация выглядит как поражение одной системы и победа другой. Однако у нас нет оснований чувствовать себя побежденными. Уже начался мучительный процесс нашего возвращения в мировое сообщество.

Идея социальной справедливости, утверждение духовности - это все "наши" идеи. Именно Россия открыла их миру, и без нашей трагической истории нынешнее состояние мировой цивилизации было бы, видимо, невозможным.

Сегодня все более осознается необходимость идти к построению такого мирового порядка, когда страны не будут разделены на великие и малые, влиятельные и второстепенные, когда во главу угла будут поставлены права каждого человека, где бы он ни жил, а не интересы отдельных стран или групп стран.

Гуманизм перестает быть абстрактным принципом, он постепенно превращается в норму человеческой жизни, в фактор мировой политики.

Это делается не одними декларациями. Но для начала необходимо осознать эти проблемы на уровне их глубины и величия. Считаю, что мы можем и должны действовать в соответствии с этим пониманием и этими принципами, стремиться к тому, чтобы обновленная Россия заняла принципиально новое, достойное место в мировом сообществе, в соответствии с ее возможностями, традициями и культурой.

Россия была, есть и будет великой - и в силу своего географического положения как "моста" между Европой и Азией, и в силу многочисленности и многонациональности населения богатства природными ресурсами, и - самое главное - по причине своего неисчерпаемого духовного потенциала и богатейшей истории.

Статус т.н. "сверхдержавы", соответствие которому истощило нашу экономику, ставка на военную силу и стремление к политическому доминированию, должны остаться в прошлом. Мы хотим видеть Россию

влиятельным членом международного сообщества, авторитет которого базируется на возрожденном экономическом могуществе, нравственной и духовной чистоте. Военное давление на кого-либо, политические интриги, силовые методы, двусмысленности и недоговоренности мы

оставляем в прошлом. Пусть это звучит сегодня немного возвышенно и наивно, но это правда и мы уверены, что тем самым делаем шаг в наше будущее.

Нам видятся три принципиальных характеристики нашего государства, российского общества.

1. Невмешательство государства во внутренние дела и жизнь общностей (за исключением случаев нарушения прав человека).

2. Последовательная деидеологизация всех государственных институтов России.

3. демилитаризация всех сфер общества за исключением сохранения целостности границ и содержания союзных вооруженных сил в меру их достаточности.

Надо найти в себе мужество и сказать: мир не угрожает нам, мы сами были составной частью угрозы миру. Надо найти в себе мужество и провозгласить начало демилитаризации государства и нашего мышления, нашей культуры. И мы предлагаем объявить об этом обновленному Союзу, всем цивилизованным странам.

Армия только на уровне достаточности обороны, для охраны границ и выполнения согласованных Союзом международных обязательств. Если действовать в этом направлении - выигрывает в первую очередь ее природная среда в наибольшей степени для того, чтобы найти военное бремя.

У России есть все основания для того, чтобы найти свое достойное место в рамках действующих сегодня различных международных и региональных организаций в сфере деятельности которых входят проблемы, непосредственно затрагивающие жизненные интересы Российской Федерации.

При этом мы в полной мере и готовы далее исходить из преемственности международно-правовых обязательств нашего Союза стремиться развивать свои контакты в интересах укрепления международной

стабильности и правопорядка.

Полноценное место Российской Федерации в международном сообществе невозможно обеспечить без самого широкого доступа всех слоев населения к достижениям культуры человечества, без реализации в полном объеме международных стандартов прав человека.

Уважаемые народные депутаты!

Завершая свое выступление, хочу отметить следующее. В жизни каждого из нас и общества в целом многое зависит от политических деятелей, их взглядов, способностей, компетенции и опыта.

Важнейшие вопросы настоящего и будущего страны решают высшие органы власти, избранные народом.

Но как бы ни складывалась обстановка, в любом случае последнее слово всегда остается за народом.

Утрата его доверия - самое тяжкое наказание и для высшего руководителя, и для избранного органа, и для рядового депутата. Оно означает политическую смерть.

Но народ волен и способен обеспечить и высшую степень защиты, и любую самую мощную поддержку.

Депутатский корпус России отличается тем, что все мы избраны гражданами республики, каждому было оказано доверие избирателей.

Давайте же работать так, чтобы оправдывать его и в настоящем, и в будущем!

Четвертый Съезд народных депутатов РСФСР

ЗАСЕДАНИЕ ПЕРВОЕ

Большой Кремлевский дворец. 21 мая 1991 года. 10 часов.
Председательствует Председатель Верховного Совета РСФСР
Б.Н.Ельцин

Уважаемые народные депутаты!

По данным предварительной регистрации на четвертый Съезд народных депутатов РСФСР прибыло 1004 депутата. Всего избирательных округов, вы знаете, 1068, избран 1061 народный депутат. Признаны полномочия Съездом народных депутатов 1061 депутата. Прошу народных депутатов зарегистрироваться с помощью электронной системы.

Идет регистрация.

Результаты регистрации (10.03).

На первом заседании Съезда присутствует 918 народных депутатов. Таким образом, Съезд правомочен начать работу.

Четвертый Съезд народных депутатов объявляется открытым.

(Все встает. Исполняется Гимн Российской Федерации).

Уважаемые народные депутаты!

Четвертый Съезд начинает свою работу. Главный вопрос, который предстоит рассмотреть, это подготовка к выборам Президента

247
133

Симбирева

2

Российской Федерации. Необходимая работа Верховным Советом в соответствии с поручением третьего Съезда народных депутатов проделана. Подготовлены Законы о Президенте, о выборах Президента, Закон РСФСР об изменениях и дополнениях к Конституции РСФСР. Они выносятся на Съезд.

Президиум Верховного Совет принял постановление об организации и проведении выборов. Предвыборная кампания уже идет. Нарастает ее напряженность. В нее включаются избиратели. Это показала хотя бы процедура сбора подписей за кандидата в Президенты. Мы реально убеждаемся, что воля народа, высказанная на Референдуме, выражала не мимолетное настроение, а гражданскую позицию россиян. Наш депутатский долг - выполнить их законное решение, тем более, что необходимость президентской формы правления стала очевидной.

В течение годы российские органы власти двигались в том направлении, которое было определено решениями первого Съезда народных депутатов. Мы с вами начинали фактически с нуля и были объективно поставлены в ситуацию делать самую сложную, в какой-то мере неблагодарную и не всегда заметную работу. Ведь ни Вер-

Симбирева

3-4

ховный Совет Российской Федерации, ни Совет Министров по существу таковыми почти не являлись. А сейчас они действуют, имеют свое лицо и приобретают авторитет в стране.

Начато строительство российской государственности, накоплен потенциал прямого взаимодействия с республиками, в том числе и на многосторонней основе. Разработан обращенный в будущее проект Конституции Российской Федерации, уточняются подходы к реформе ее национально-территориального устройства.

243
135

Дмитриева

5

Далее. Россия почти не занималась своей экономикой, по сути дела и не имела ее. Ведь почти все принадлежало союзным ведомствам.

Ситуация за прошедший год начала серьезно меняться. Российские инициативы в области экономики стали серьезным фактором в жизни всего Союза. Приняты или находятся в стадии принятия важнейшие законы, составляющие правовую основу рыночных отношений. Принят принципиально важный Закон о земле, начата земельная реформа и созданы реальные условия для ее ускорения. Приняты и начинают действовать неплохие решения в социальной сфере - Закон о пенсиях, решение о сокращении продолжительности рабочей недели и увеличении минимального отпуска, меры по социальной защите граждан от повышения цен и ряд других.

Российская Федерация в течение десятилетий практически не занималась внешней политикой, не имела каких-либо заметных самостоятельных контактов с другими странами и в этом отношении отстала даже от других республик.

Сейчас начинаем осваивать и эту сферу. Созданы и действуют российские средства массовой информации. Но перемены идут не только в России. В том же направлении развивается ситуация в других республиках.

Да, Центр начал это понимать и переходить от конфронтации к сотрудничеству, что нашло свое отражение в Заявлении 23 апреля, как его называют: "Девять плюс один". Идея решительного перехода к рынку перестала вызывать аллергию у союзного руководства. И это не только заслуга самой жизни, но и результат усилий всех сторонников радикальных реформ, в том числе и в депутатском корпусе России.

Хоть и с огромным трудом, но все более осознается необходимость нового Союза, Союза суверенных государств. Год прошел незря, сделано немало и в плане укрепления реформаторских сил в стране и в России. Но, конечно, могли бы, наверное, сделать и больше. Главное - заложена хорошая основа для практических преобразований и динамичного движения вперед. И это тем более необходимо, что реальные условия жизни россиян в последнее время не улучшились, а ухудшились.

Российское руководство активно протестовало против стремления Центра переложить здесь тяжесть выхода из кризиса на плечи народа. Удалось лишь несколько смягчить социальные последствия для населения мер союзного руководства. Это яркое свидетельство того, что мы в республике все еще не имеем реальных рычагов экономической власти. Крупные решения все еще остаются в

значительной степени на бумаге, не всегда выполняются. И не только потому, что есть сознательное игнорирование российских законов, явный и скрытый саботаж.

Нередко органы власти на местах просто не могут их выполнить, не хватает компетенции, а во многом это происходит от того, что они обречены на неэффективную работу характером устройства Советской власти. Нас это глубоко тревожит. Ведь если уже сегодня не начать работу по повышению эффективности власти, особенно исполнительной, мы можем завалить и экономическую реформу, не достигнем сдвигов в наведении порядка на улицах российских городов, другими словами, не выйдем из кризиса.

Мы долго игнорировали мировой политический опыт, полагаясь прежде всего на себя, на тех, кто стоял у истоков советского государства. Сегодня нужно стать в этом отношении более открытыми.

Президентство - не самоцель, а выборы Президента - не изолированный ритуальный акт. Это крупный шаг в повышении эффективности власти, укреплении государственности России. Далее последуют шаги по укреплению всей вертикали исполнительной власти с прямыми выборами руководителей. Сейчас эти вопросы прорабатываются, проводятся консультации с местными органами

власти, в том числе и по линии Совета Федерации РФСР, привлекаются специалисты в этом вопросе.

Но это не главное. Президент и президентская система нужны России для того, чтобы наработанные законы и программы воплотить в жизнь, придать результатам работы парламента, съездов народных депутатов Российской Федерации практическое материальное воплощение.

Подготовка к нынешнему Съезду в отличие от предыдущего шла в спокойной и деловой атмосфере. Апрель и май были месяцами интенсивной, может быть, впервые такой интенсивной и, главное, результативной работы парламентариев. Настрой на конструктивное сотрудничество различных депутатских групп взял верх над конфронтацией.

247
139

10

Очкасова
та

Считаю, что и на этом Съезде мы могли бы работать плодотворно и динамично. Некоторые кандидаты на пост Президента России уже зарегистрированы. По поводу других Съезду предстоит определиться и тем самым принять непосредственное участие в избирательной кампании. Уверен, что депутаты подойдут к этому вопросу предельно ответственно, по-государственному и по-человечески.

Призываю вас, уважаемые депутаты, оценивая глубину аргументации претендентов, их политические позиции и замыслы, не поддаваться минутным эмоциям и логике слепой политической борьбы.

Съездовская трибуна - трибуна политического плюрализма, трибуна разномыслия. Давайте будем исходить из этого правила, установленного самими депутатами еще на нашем Первом съезде народных депутатов. Каждый претендент в праве убеждать избирателей в правоте своих взглядов, целей и программ. Считаю, что на Съезде мы могли бы задать конструктивный, динамичный, человеческий тон всей избирательной кампании. Это тем более необходимо, что нашим избирателям впервые предстоит принимать столь ответственное решение как выбор Президента Российской Федерации.

Выражаю надежду, что депутаты понимают важность всего этого и будут соответственно действовать на Съезде.

2418
140

II

Уважаемые народные депутаты, Четвертый съезд начинает свою работу в знаменательный день. Сегодня исполняется 70 лет со дня рождения выдающегося мыслителя и человека, гражданина России и мира Андрея Дмитриевича Сахарова. Еще предстоит постичь масштабы его гения и прозорливости, осознать глубину идей, которые он завещал нам, оставшимся жить. При жизни его часто подвергали жестокой критике, осуждали, еще чаще оскорбляли и вговаривали, но он остался несломленным. Не смогли заставить его преступить те нравственные принципы, которые он исповедовал. И не потому, что он был фанатиком. Андрей Дмитриевич был прав, потому что он владел тайной постижения истины. И она открывалась ему, может быть, чаще, чем другим.

Сегодня Андрей Дмитриевич принадлежит вечности. Мы пытаемся идти тем же путем, каким шел этот человек. Будь он рядом, наверное, было бы меньше зигзагов, потерь и заблуждений. Но по крайней мере, одна роковая ошибка, которую мы можем и должны избежать, сейчас стала особенно понятна. Это — остановка, отказ от движения вперед по пути реформ к целям, которые были им провозглашены: мир, прогресс и права человека. И верю, что такой ошибки, которая обернулась бы трагическими последствиями, нам удастся не допустить.

Благодарю вас за внимание. (А п л о д и с м е н т ы).